

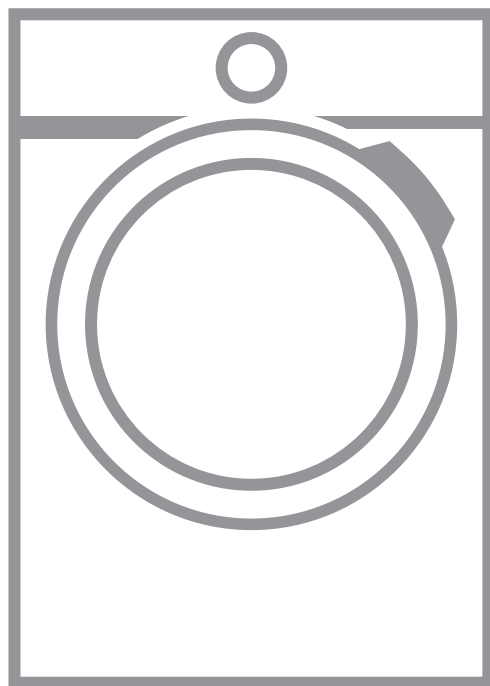

USER MANUAL



OBSAH

1. BEZPEČNOSTNÉ INFORMÁCIE.....	3
2. BEZPEČNOSTNÉ POKYNY.....	6
3. POPIS SPOTREBIČA.....	8
4. OVLÁDACÍ PANEL.....	9
5. PRVÉ SPUSTENIE.....	9
6. POUŽÍVANIE DOTYKOVEJ OBRAZOVKY.....	11
7.  NASTAVENIE WI-FI PRIPOJENIA.....	12
8. PRED PRVÝM POUŽITÍM.....	14
9. PROGRAMY.....	14
10. VOLITEĽNÉ FUNKCIE.....	16
11. KAŽDODENNÉ POUŽÍVANIE.....	17
12. NASTAVENIA SPOTREBIČA.....	21
13. TIPY A RADY.....	24
14. OŠETROVANIE A ČISTENIE.....	24
15. RIEŠENIE PROBLÉMOV.....	27
16. TECHNICKÉ ÚDAJE.....	29
17. PRÍSLUŠENSTVO.....	31
18. RÝCHLY SPRIEVODCA.....	32



NAJLEPŠIE VÝSLEDKY

Ďakujeme vám, že ste si vybrali tento výrobok značky AEG. Vyrobili sme ho tak, aby vám poskytoval perfektný výkon mnoho rokov, a s inovatívnymi technológiami, ktoré vám uľahčia život – to sú vlastnosti, ktoré pri bežných spotrebičoch často nenájdete. Venujte, prosím, niekoľko minút tomuto návodu a dôkladne si ho prečítajte, aby ste svoj spotrebič mohli využívať čo najlepšie. Navštívte našu internetovú stránku, kde nájdete:



Tipy na používanie, brožúry, pokyny na riešenie problémov a informácie o údržbe:

www.aeg.com/webselfservice



Zaregistrujte si výrobok a využívajte ešte lepšie služby:

www.registreaeg.com



Môžete si kúpiť príslušenstvo, spotrebný materiál a originálne náhradné diely pre váš spotrebič:

www.aeg.com/shop

STAROSTLIVOSŤ A SLUŽBY ZÁKAZNÍKOM

Odporúčame, aby ste používali originálne náhradné diely. Keď budete kontaktovať autorizované servisné stredisko, nezabudnite si pripraviť nasledujúce údaje: Model, číslo výrobku, sériové číslo. Tieto informácie nájdete na typovom štítku.

 Varovanie/upozornenie – Bezpečnostné pokyny

 Všeobecné informácie a tipy

 Ochrana životného prostredia

Vyhradzujeme si právo na zmeny bez predchádzajúceho upozornenia.

1. BEZPEČNOSTNÉ INFORMÁCIE

Pred začiatkom inštalácie a používaním spotrebiča si pozorne prečítajte priložený návod na používanie. Výrobca nezodpovedá za telesnú ujmu ani za škody spôsobené nesprávnou montážou alebo používaním. Tieto pokyny uskladnite na bezpečnom a prístupnom mieste, aby ste do nich mohli v budúcnosti nahliadnuť.



- Prečítajte si dodané pokyny.

1.1 Bezpečnosť detí a zraniteľných osôb



VAROVANIE!

Nebezpečenstvo udusenía, poranenia alebo trvalého postihnutia.

- Tento spotrebič smú používať deti staršie ako 8 rokov a osoby so zníženou fyzickou, zmyslovou alebo psychickou spôsobilosťou alebo nedostatkom skúseností a znalostí, iba ak sú pod dozorom zodpovednej osoby alebo ak boli zodpovednou osobou poučené o bezpečnom používaní spotrebiča a rozumejú prípadným rizikám.
- Nedovoľte, aby sa deti hrali so spotrebičom.
- Deti do 3 rokov nesmú mať prístup k spotrebiču, iba ak sú nepretržite pod dohľadom zodpovednej osoby.
- Obaly vždy uschovajte mimo dosah detí a náležite ich zlikvidujte.
- Pracie prostriedky uschovajte mimo dosahu detí.
- Keď sú dvierka otvorené, nedovoľte deťom a domácim zvieratám, aby sa k nim priblížili.
- Ak má spotrebič detskú poistku, mala by byť zapnutá.
- Deti nesmú spotrebič bez dozoru čistiť ani vykonávať žiadnu údržbu na spotrebiči.

1.2 Všeobecná bezpečnosť

- Nemeňte technické parametre tohto spotrebiča.
- Ak chcete sušičku umiestniť na práčku, použite príslušnú montážnu súpravu. Montážnu súpravu dostupnú u autorizovaného predajcu možno použiť len so spotrebičmi uvedenými v pokynoch, ktoré sa dodávajú s príslušenstvom. Pred inštaláciou si ich pozorne prečítajte (riadte sa pokynmi k inštalácii).
- Spotrebič môžete inštalovať ako voľne stojaci spotrebič alebo pod kuchynský pult vo výklenku s potrebnými rozmermi (riadte sa pokynmi na inštaláciu).
- Spotrebič neinštalujte za uzamykateľné dvere, posuvné dvere ani dvere so závesom na opačnej strane, kde dvierka spotrebiča nemožno úplne otvoriť.
- Vetrací otvor v dolnej časti spotrebiča nesmie byť zakrytý kobercom, podložkou ani inou pokrývkou podlahy.

- VAROVANIE: Spotrebič sa nesmie zapájať cez externé spínacie zariadenie, ako napr. časovač, ani nesmie byť zapojený do obvodu, ktorý sa pravidelne vypína a zapína.
- Siet'ovú zástrčku zapojte do siet'ovej zásuvky až na konci procesu inštalácie. Skontrolujte, či je prívodný elektrický kábel po inštalácii prístupný.
- V miestnosti inštalácie spotrebiča zabezpečte vhodné vetranie a postarajte sa o to, aby sa do miestnosti nevracali nežiaduce plyny zo spotrebičov spaľujúcich plyn alebo iné palivá, ani spaliny zo zariadení s otvoreným plameňom.
- Ak je poškodený elektrický napájací kábel, musíte ho dať vymeniť u výrobcu, v autorizovanom servisnom stredisku alebo u kvalifikovanej osoby, aby sa predišlo nebezpečenstvu.
- Neprekračujte maximálnu náplň 8 kg (pozrite si kapitolu „Tabuľka programov“).
- Spotrebič nepoužívajte, ak boli kusy bielizne znečistené priemyselnými chemikáliami.
- Odstráňte vlákna alebo obalové nečistoty, ktoré sa nahromadili okolo spotrebiča.
- Spotrebič nepoužívajte bez filtra. Filter na zachytávanie vlákien čistite pred aj po každom použití.
- Nesušte v bubnovej sušičke odevy, ktoré neboli vyprané.
- Predmety znečistené látkami ako je olej na varenie, acetón, alkohol, benzín, petrolej, čističe škvŕn, terpentín, vosky a odstraňovače vosku sa pred sušením v sušičke musia vyprať v horúcej vode so zvýšenou dávkou pracieho prostriedku.
- Predmety ako molitan (latexová pena), kúpacie čiapky, vode odolné textílie, pogumované predmety a šaty či vankúše plnené molitanom by sa nemali sušiť v tejto sušičke.
- Avivážne prípravky alebo podobné výrobky sa musia používať iba v súlade s pokynmi od výrobcu produktu.

- Z bielizne vyberte všetky predmety, ktoré by mohli byť zdrojom vznietenia ako napr. zapalovače alebo zápalky.
- **VAROVANIE:** Nikdy nezastavujte bubnovú sušičku pred skončením sušiaceho cyklu, ak bielizeň okamžite nevyberiete a nerozprestriedate, aby sa teplo rozptýlilo.
- Pred vykonávaním údržby spotrebič vypnite a vytiahnite jeho zástrčku zo sieťovej zásuvky.

2. BEZPEČNOSTNÉ POKYNY

2.1 Inštalácia

- Odstráňte všetky obaly.
- Neinštalujte ani nepoužívajte poškodený spotrebič.
- Dodržiavajte pokyny pre inštaláciu dodané so spotrebičom.
- Vždy dávajte pozor, ak presúvate spotrebič, pretože je ťažký. Vždy používajte ochranné rukavice a uzavretú obuv.
- Spotrebič neinštalujte ani nepoužívajte na miestach, kde teplota môže byť nižšia ako 5 °C alebo vyššia ako 35 °C.
- Podlaha, kde má byť spotrebič umiestnený, musí byť rovná, stabilná, čistá a odolná voči vyššej teplote.
- Zabezpečte prúdenie vzduchu medzi spotrebičom a podlahou.
- Pri presúvaní držte spotrebič vo vertikálnej polohe.
- Zadnú stranu spotrebiča je potrebné umiestniť k stene.
- Po umiestnení spotrebiča do konečnej trvalej polohy skontrolujte pomocou vodováhy, či je vo vodorovnej polohe. Ak nie je vo vodorovnej polohe, zvýšte alebo znížte nožičky podľa potreby.

2.2 Zapojenie do elektrickej siete



VAROVANIE!

Hrozí nebezpečenstvo požiaru a zásahu elektrickým prúdom.

- Sieťovú zástrčku pripojte do sieťovej zásuvky až po dokončení inštalácie.

Po inštalácii sa uistite, že máte prístup k sieťovej zástrčke.

- Spotrebič musí byť uzemnený.
- Uistite sa, že parametre na typovom štítku sú kompatibilné s elektrickým napätím zdroja napájania.
- Vždy používajte správne inštalovanú uzemnenú zásuvku.
- Nepoužívajte viaczásuvkové adaptéry a predlžovacie káble.
- Spotrebič neodpájajte potiahnutím za sieťové káble. Vždy ťahajte za zástrčku.
- Nedotýkajte sa elektrického napájacieho kábla ani jeho zástrčky mokrymi rukami.
- Tento spotrebič spĺňa smernice EHS.

2.3 Použitie



VAROVANIE!

Hrozí nebezpečenstvo poranenia, úrazu elektrickým prúdom, požiaru, popálenín alebo poškodenia spotrebiča.

- Tento spotrebič je určený iba na použitie v domácnosti.
- Nesušte poškodené odevy (roztrhnuté, rozstrapkané), ktoré obsahujú vypchávkavy alebo výplň.
- V tejto sušičke je možné sušiť iba bielizeň vhodnú na sušenie v sušičke. Dodržiavajte pokyny na štítku bielizne.
- Ak ste bielizeň prali s odstraňovačom škvrn, pred začatím sušenia vykonajte extra cyklus plákania.
- Skondenzovanú/destilovanú vodu nepite ani ju nepoužívajte na prípravu

jedla. Ľudom a domácim zvieratám môže spôsobiť zdravotné problémy.

- Na otvorené dvierka si nesadajte ani na ne nestúpajte.
- V sušičke nesusťte mokré odevy, z ktorých kvapká voda.

2.4 Vnútrné osvetlenie



VAROVANIE!

Hrozí nebezpečenstvo poranenia.

- Viditeľné žiarenie diódy LED – nepozerajte sa priamo do lúča.
- Žiarovka LED je určená na osvetlenie bubna. Žiarovka sa nesmie používať na iné účely osvetlenia.
- Ak treba vymeniť vnútorné osvetlenie, obráťte sa na autorizované servisné stredisko.

2.5 Ošetrovanie a čistenie



VAROVANIE!

Hrozí nebezpečenstvo poranenia alebo poškodenia spotrebiča.

- Na čistenie spotrebiča nepoužívajte prúd vody ani paru.
- Spotrebič čistite vlhkou mäkkou handričkou. Používajte iba neutrálne saponáty. Nepoužívajte abrazívne prostriedky, drôtenky, rozpúšťadlá ani kovové predmety.

- Pri čistení spotrebiča buďte opatrní, aby ste predišli poškodeniu chladiaceho systému.

2.6 Kompresor



VAROVANIE!

Hrozí nebezpečenstvo poškodenia spotrebiča.

- Kompresor a jeho systém v sušičke je naplnený špeciálnym prostriedkom, ktorý neobsahuje uhľovodíky s fluórom ani s chlóróm. Tento systém musí byť vždy riadne utesnený. Poškodenie systému môže spôsobiť únik tohto prostriedku.

2.7 Likvidácia



VAROVANIE!

Hrozí nebezpečenstvo poranenia alebo udusenía.

- Spotrebič odpojte od elektrickej siete a prívodu vody.
- Prívodný elektrický kábel odrežte blízko pri spotrebiči a zlikvidujte ho.
- Odstráňte západku dvierok, aby ste zabránili uviaznutiu detí a domácich zvierat v bubne.
- Spotrebič zlikvidujte v súlade s miestnymi požiadavkami na recykláciu elektrických a elektronických spotrebičov (WEEE).

3. POPIS SPOTREBIČA

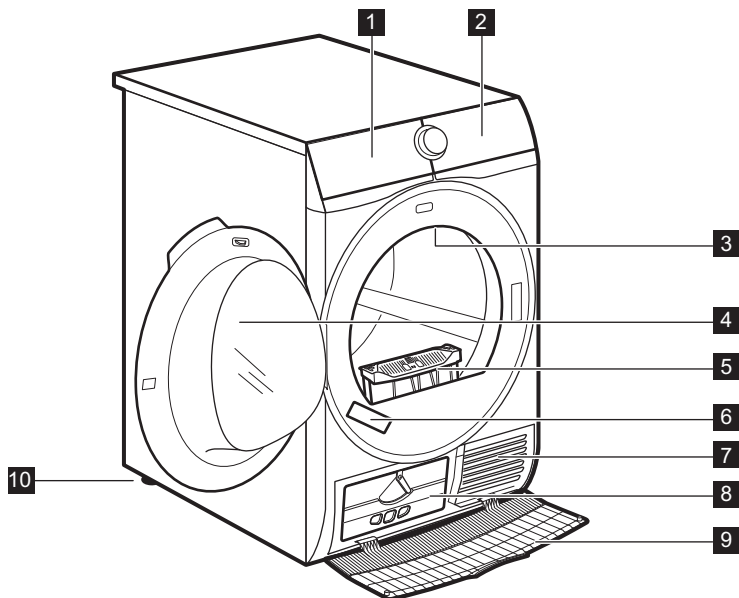

- 1** Nádržka na vodu
- 2** Ovládací panel
- 3** Vnútorné osvetlenie
- 4** Dvierka spotrebiča
- 5** Filter
- 6** Typový štítok

- 7** Otvory na prúdenie vzduchu
- 8** Veko kondenzátora
- 9** Kryt kondenzátora
- 10** Nastaviteľná nožička



V záujme jednoduchého vkladania bielizne a jednoduchej inštalácie je možné zmeniť smer otvárania dvierok. (pozrite si samostatnú brožúru).

4. OVLÁDACÍ PANEL

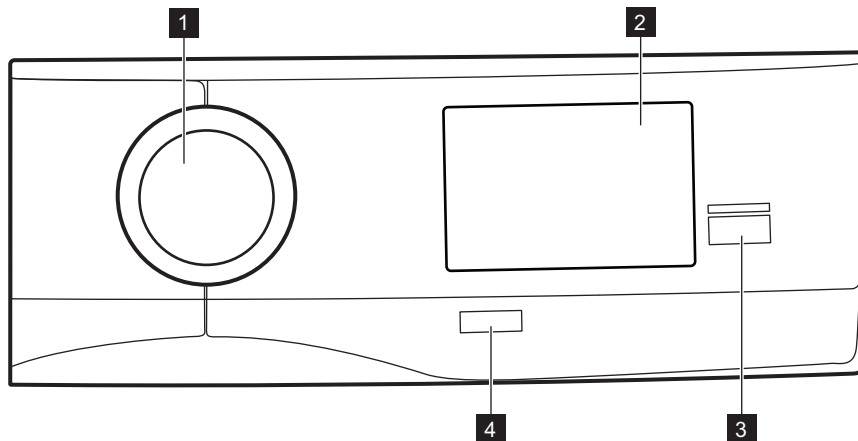

- 1 Volič programov
- 2 Dotyková obrazovka
- 3 Tlačidlo Štart/Prestávka
- 4 Tlačidlo Zap/Vyp s *Funkcia automatického vypnutia*.

5. PRVÉ SPUSTENIE

Keď zapnete vašu sušičku po prvýkrát, na dotykovej obrazovke sa zobrazí počiatočná obrazovka (zobrazí AEG logo a čas) a zobrazí sa pri každom ďalšom zapnutí sušičky.

Po prehraní animácie budete navigovaní procesom počiatočného nastavenia.

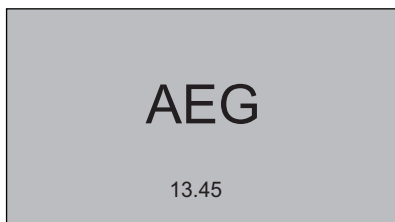

5.1 Nastavenie jazyka

1. Rolujte v zozname jazykov nahor alebo nadol, aby ste našli jazyk, ktorý chcete používať a potvrdte ho stlačením.

1/4	Language
Svenska	SV
Deutsch	DE
English	EN
Italiano	IT
Francais	FR

2. Jazyk prijmete klepnutím na **OK**, ak ho chcete zmeniť, klepnite na **Zmeniť**.

2/4	Language
You've chosen:	
English	
Change	OK

5.2 Nastavenie času

1. Rolovaním doprava alebo doľava na lištách minút a hodín nastavte aktuálny čas.

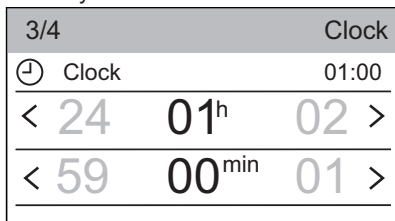

2. Na nastavenie času klepnite na lištu hodín.

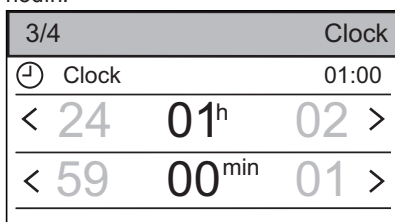

3. Čas prijmete klepnutím na **OK**, ak ho chcete zmeniť, klepnite na **Zmeniť**.

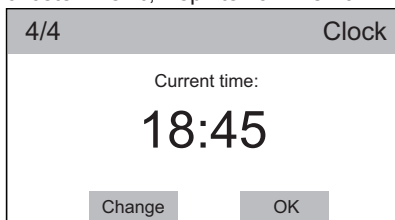

5.3 Ďalšie nastavenia

Po prijatí aktuálneho času sa zobrazí obrazovka Ďalšie nastavenia.

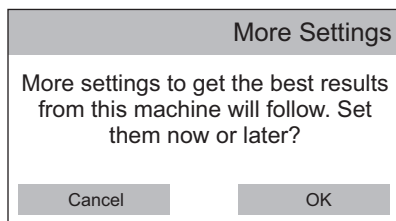

Ak klepnete na **Zrušiť**, zobrazí sa zoznam programov a o niekoľko sekúnd

sa zmení na obrazovku súhrnu. Sušička je pripravená na používanie.

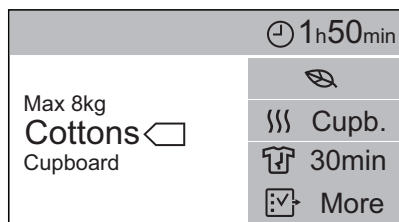
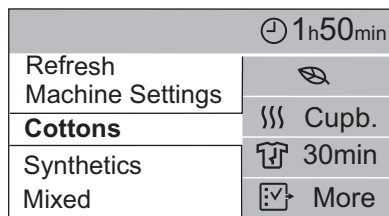

Ak klepnete na **OK**, pokračujte s ďalšími nastaveniami.

Tvrdosť vody

1. Pre optimálny výkon nastavte tvrdosť vody stlačením **Zmeniť** alebo stlačte **OK**, aby ste ponechali predvolenú **Strednú** tvrdosť vody.

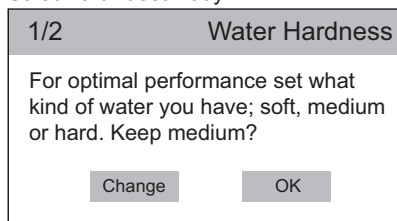

2. Na zmenu predvolenej hodnoty rolujte na lište doprava alebo doľava, na nastavenie tvrdosti vody **Tvrdá**, **Stredná** alebo **Mäkká**.

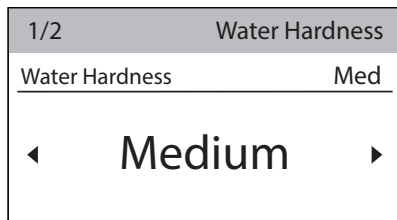

3. Na výber hodnoty stlačte lištu tvrdosti vody.

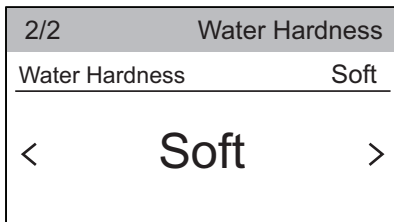

4. Na prijatie úrovne tvrdosti vody stlačte **OK**, ak chcete úroveň zmeniť, stlačte **Zmeniť**.

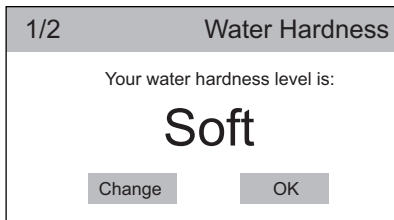

Výstraha nádržky na vodu

1. Ak je namontovaná externá súprava na vypúšťanie vody (dodatočné príslušenstvo), spotrebič automaticky vypustí vodu z v nádržky na vodu. V takomto prípade môžete vypnúť výstrahu pre nádržku na vodu.

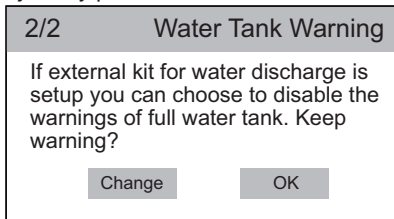

Ak stlačíte **OK**, výstrahy plnej nádržky na vodu sú ešte stále aktívne. Zobrazí sa zoznam programov a o niekoľko sekúnd sa zmení na obrazovku súhrnu.

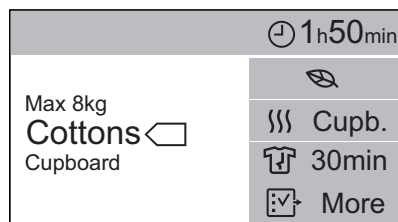
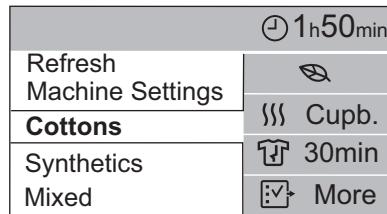

Ak stlačíte **Zmeniť**, pokračujte na ďalší krok.

2. Na potvrdenie vypnutia výstrahy plnej nádržky na vodu stlačte **OK**, ak chcete nastavenie zmeniť, stlačte **Zmeniť**.

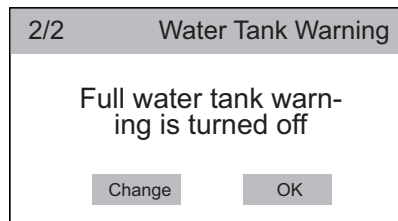

6. POUŽÍVANIE DOTYKOVEJ OBRAZOVKY

Pri každom zapnutí sušičky sa na dotykovej obrazovke zobrazí počítačová obrazovka (zobrazí logo a čas).

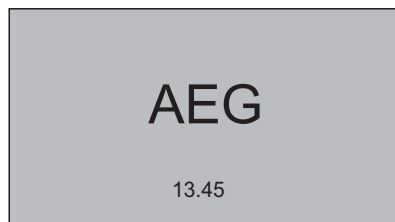

Po prehraní počítačovej animácie sa na dotykovej obrazovke zobrazí obrazovka súhrnu programu.

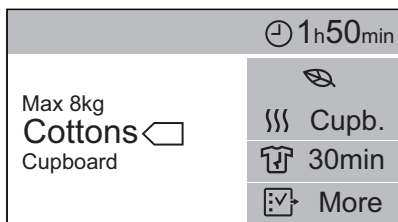

Obrazovka súhrnu je rozdelená na štyri oblasti, kde nájdete:

- Max. hmotnosť pre cyklus, názov programu, úroveň vysušenia.

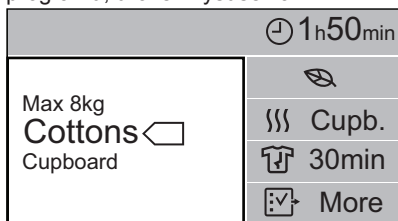

- Čas do konca programu alebo posunutý štart (ak bol zvolený).

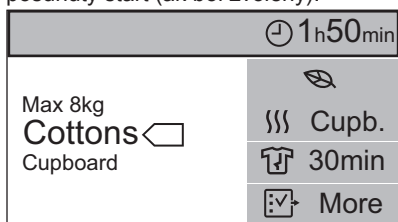

- Práve zvolené voliteľné funkcie pre vybraný cyklus.

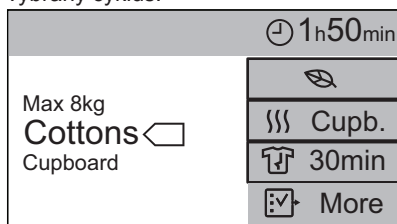

- Viac možností.

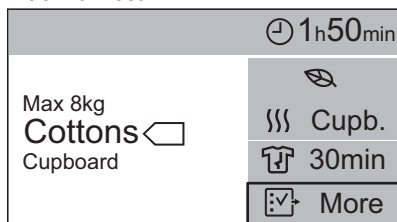

7. 📶 NASTAVENIE WI-FI PRIPOJENIA

Táto kapitola popisuje ako pripojiť inteligentný spotrebič k Wi-Fi sieti a pripojiť ho k mobilným zariadeniam.

Pomocou tejto funkcie môžete prijímať oznámenia, monitorovať a ovládať sušičku z mobilných zariadení.

Na pripojenie spotrebiča na užívanie si celého sortimentu funkcií a služieb potrebujete:

- Domácu bezdrôtovú sieť s aktivovaným internetovým pripojením.
- Mobilné zariadenia pripojené k bezdrôtovej sieti.

Frekvencia	2,412 - 2,472 GHz pre Európsky trh
-------------------	------------------------------------

Protokol	IEEE 802.11b/g/n dvojkanálový rádiový signál
Max. výkon	<20 dBm

7.1 Inštalácia a konfigurácia "My AEG"

Keď pripájate sušičku k aplikácii, stojte s vašim inteligentným zariadením blízko sušičky.

Uistite sa, či je vaše zariadenie pripojené k bezdrôtovej sieti.

1. Choďte na vašom inteligentnom zariadení do App Store.

2. Stiahnite a nainštalujte aplikáciu "My AEG".
3. Uistite sa, že ste na sušičke spustili Wi-Fi pripojenie. V opačnom prípade prejdite na časť nižšie.
4. Spustíte aplikáciu. Vyberte krajinu a jazyk a prihláste sa vaším e-mailom a heslom. Ak nemáte účet, vytvorte si nový podľa pokynov v "My AEG".
5. Pre registráciu a konfiguráciu spotrebiča postupujte podľa pokynov aplikácie.

Na displeji spotrebiča sa zobrazí hlásenie potvrdzujúce úspešnú konfiguráciu.

7.2 Konfigurovanie bezdrôtového pripojenia sušičky

Na vaše inteligentné zariadenie ste stiahli a nainštalovali "My AEG".

1. Klepnutím na lištu **Wi-Fi** zapnete pripojenie.

Zobrazí sa vyskakovacie okno s hlásením, ikona  začne blikať a začne sa spúšťať bezdrôtový modul. Môže trvať približne 2 minúty, kým bude pripojenie pripravené.

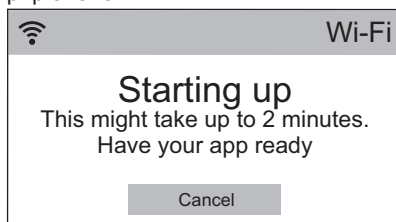

Keď je bezdrôtový modul pripravený, informuje vás vyskakovacie okno s hlásením, že prístupový bod bude otvorený približne 3 minúty.

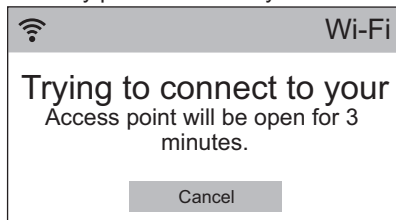

2. Nakonfigurujte aplikáciu "My AEG" na vašom inteligentnom zariadení.

3. Ak je nakonfigurované pripojenie, na displeji sušičky sa zobrazí hlásenie potvrdzujúce úspešnosť konfigurácie.

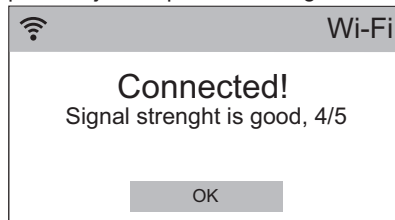

4. Klepnutím na **OK** sa vrátite späť na zoznam nastavení spotrebiča.

7.3 Režim spustenia na diaľku

Program sušenia môžete spustiť alebo zastaviť na diaľku.

Keď je nainštalovaná aplikácia a vytvorené bezdrôtové pripojenie, voliteľná funkcia **Režim spustenia na diaľku** sa zobrazí medzi dostupnými voliteľnými funkciami každého programu.

Zapnutie spustenia na diaľku:

1. Na obrazovke súhrnu programu klepnite na  **Viac**, aby ste vstúpili do zoznamu voliteľných funkcií.
2. Klepnite na lištu **Režim spustenia na diaľku** (stav **ZAP**).

Zobrazí sa nasledovné hlásenie:

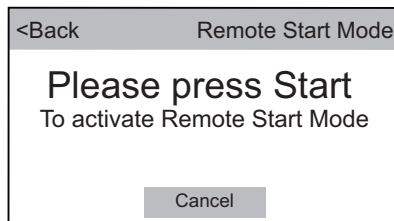

3. Stlačte tlačidlo **Štart/Prestávka**, aby sa zapol **Režim spustenia na diaľku**.

Na obrazovke súhrnu programu sa zobrazí ukazovateľ .



AK SÚ DVIERKA OTVORENÉ, **Režim spustenia na diaľku** je vypnutý.

8. PRED PRVÝM POUŽITÍM















i Pri prvom zapnutí sušičky sa automaticky odstráni obal zadného bubna. Môžete začuť hluk.

Pred prvým použitím spotrebiča:

- Vyčistíte bubon sušičky vlhkou handričkou.
- Spustíte krátky program (napr. 30-minútový) s vlhkou bielizňou.

i Na začiatku cyklu sušenia (prvých 3 až 5 min.) môže byť úroveň hlučnosti mierne vyššia. Dôvodom je nábeh kompresora. Je to bežné pre spotrebiče s kompresorovým pohonom ako chladničky a mrazničky.

9. PROGRAMY









Programy	Náplň 1)	Vlastnosti / Štítok na odevu
 2) Bavlna	8 kg	Bavlnené tkaniny. /  
Syntetika	3,5 kg	Syntetika a zmesové tkaniny. /   
Vlna  	1 kg	<p>Vlnené tkaniny. jemné sušenie vlnených odevov vhodných na ručné pranie. Keď sa program skončí, hneď vyberte bielizeň.</p> <div data-bbox="572 794 949 1034" style="border: 1px solid black; padding: 5px; text-align: center;">   <p>WOOL HAND WASH SAFE</p> </div> <p>Cyklus sušenia vlny tohto spotrebiča bol schválený spoločnosťou The Woolmark Company na sušenie vlnených odevov, ktoré je možné prať v práčke, za predpokladu, že oblečenie sa perie a suší v súlade s pokynmi uvedenými na štítku odevu a pokynmi výrobcu tohto spotrebiča.</p> <p>M1641. V Spojenom kráľovstve, Írsku, Hongkongu a Indii je symbol Woolmark certifikačnou obchodnou značkou.</p> <p>Symbol Woolmark je v mnohých krajinách certifikačnou obchodnou značkou.</p>
Hodváb 	1 kg	Jemné sušenie hodvábných odevov vhodných na ručné pranie. /   

Programy	Náplň ¹⁾	Vlastnosti / Štítko na odevu
Outdoorové oblečenie	2 kg	Odevy určené na nosenie vonku, technické, športové, nepremokavé a priedušné odolné bundy s odnímateľnou flaušovou alebo vnútornou izolačnou vrstvou. Vhodné na sušenie v sušičke. / ☺☺☺
Športové odevy	2 kg	Športové odevy, tenké a ľahké tkaniny, mikrovlákná, polyester. / ☺☺☺
Džínsy	8 kg	Sušenie odevov na voľný čas, ako sú džínsy, teplákové bundy a podobne, s rôznou hrúbkou materiálu (napr. pri krku, na manžetách a švoch). / ☺☺☺
Firemné košeľe	1,5 kg (alebo 7 košieľ)	Nenáročné textilie, ktorým postačuje minimum žehlenia. Výsledky sušenia sa môžu pri jednotlivých typoch textílií líšiť. Skôr ako bielizeň vložíte do spotrebiča, poriadne ju vytraste. Keď sa program skončí, bielizeň hneď vyberte a zaveste ju na vešiak. / ☺☺☺
Osvieženie	1 kg	Osvieženie textílií, ktoré ste mali odložené.
Jednoduché žehlenie	1 kg (alebo 5 košieľ)	Nenáročné textilie, ktorým postačuje minimum žehlenia. Výsledky sušenia sa môžu pri jednotlivých typoch textílií líšiť. Skôr ako bielizeň vložíte do spotrebiča, poriadne ju vytraste. Keď sa program skončí, bielizeň hneď vyberte a zaveste ju na vešiak. / ☺☺☺
Prikrývka	3 kg	Jednoduché alebo dvojité paplóny a vankúše (s perovou, páperovou alebo syntetickou náplňou). / ☺☺☺
Posteľná bielizeň	3 kg	Posteľná bielizeň ako jednoposteľové a dvojposteľové plachty, obliečky na vankúše, prikrývky. / ☺☺☺
Zmiešaná	3 kg	Bavlnené a syntetické textilie. / ☺☺☺

¹⁾ Maximálna hmotnosť sa vzťahuje na suchú bielizeň.

²⁾ Program  Bavlna v kombinácii s voľbou *suchá na uloženie* Úroveň vysušenia je „standardný program na bavlnu“. Je vhodný na sušenie bežnej vlhkej bavlnenej bielizne a ide o najúčinnejší program na sušenie vlhkej bavlnenej bielizne, pokiaľ ide o spotrebu elektrickej energie.

9.1 Voľba programov a voliteľných funkcií

Programy 1)	Voliteľné funkcie					
	 Extra tichý	 Eco	 Úroveň vysušenia	 Čas sušenia	 Fáza proti krčeniu	 Náplň
 Bavlna	■	■	■	■	■	
Syntetika	■	■	■	■	■	
Vlna 		■				■
Hodváb 		■			■	
Outdoorové oblečenie		■				
Športové odevy		■			■	
Džínsy		■			■	
Firemné košele		■			■	
Osvieženie		■			■	
Jednoduché žehlenie		■			■	
Prikrývka		■				
Posteľná bielizeň		■			■	
Zmiešaná		■		■	■	

1) K programu môžete nastaviť 1 alebo viac funkcií.

10. VOLITEĽNÉ FUNKCIE

10.1 Extra tichý

Spotrebič je menej hlučný, ale nemá to vplyv na kvalitu sušenia. Spotrebič pracuje pomaly a cyklus trvá dlhšie.

10.2 Eco

Táto funkcia je pri všetkých programoch štandardne zapnutá.

Spotreba energie je na minimálnej úrovni.

10.3 Úroveň vysušenia

Táto funkcia pomáha vysušiť bielizeň intenzívnejšie. Je možné vybrať zo 4 nastavení:

- Extra suchá
- Suchá na uloženie + (iba pre bavlnu)
- Suchá na uloženie

- Suchá na žehlenie

10.4 Čas sušenia

Pre bavlnu, syntetiku a zmiešanú bielizeň. Umožňuje používateľovi nastaviť čas sušenia v rozmedzí od 10 minút do 2 hodín (v 10-minútových intervaloch). Keď je táto voľiteľná funkcia nastavená na maximum, zhasne zobrazenie náplne.

10.5 Fáza proti krčeniu

Fázu proti pokrčeniu (30 minút) na konci cyklu sušenia predĺži až na 120 minút. Po fáze sušenia sa bubon z času na čas otočí, aby sa predišlo pokrčeniu bielizne. Počas fázy proti pokrčeniu môžete bielizeň vybrať.

10.6 Náplň

Táto voľiteľná funkcia je určená iba pre program Vlna na lepšie vysušenie bielizne. Je možné vybrať z 3 nastavení:

- Silne
- Normálne
- Mierne

10.7 Posunutý štart



Umožňuje odložiť spustenie programu sušenia o minimálne 10 minút až po maximálne 24 hodín.

1. Nastavte program sušenia a voľiteľné funkcie.
2. V ponuke voľiteľných funkcií klepnite na lištu **Posunutý štart**, aby ste vstúpili do podponuky.
3. Rolujte doľava alebo doprava lištami hodín a minút, aby ste nastavili požadovaný posunutý štart.
4. Ak chcete zapnúť voľiteľnú funkciu **Posunutý štart**, dotknite sa tlačidla **Štart/Prestávka**.

Po dotknutí sa tlačidla Štart/Prestávka spustí spotrebič odpočítavanie.

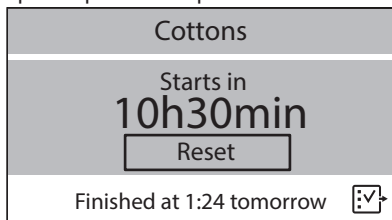

Odpočítavanie posunutého štartu môžete kedykoľvek zastaviť stlačením tlačidla **Reset**.

10.8 ☆ Pamäť

Umožňuje vám uložiť do pamäte spotrebiča až 2 obľúbené kombinácie programov a voľiteľných funkcií. Po uložení konfigurácií ich môžete vybrať zo zoznamu programov.





Vaše obľúbené konfigurácie sú označené v zozname programov ako **M1** a **M2**.

11. KAŽDODENNÉ POUŽÍVANIE

11.1 Príprava bielizne

- Zatvorte zipsy.
- Zapnite gombíky/zipsy posteľnej bielizne.
- Šnúrky ani stuhy (napr. stuhy na zástere) nesušte voľné. Pred spustením programu ich zaviažte.
- Z vreciek vyberte všetky predmety.
- Obráťte naruby kusy bielizne s vnútornou vrstvou z bavlny. Bavlnená vrstva musí smerovať von.
- Vždy nastavte program vhodný pre druh bielizne.
- Nedávajte spolu svetlé a tmavé farby.

- Aby ste obmedzili zrazenie, použite vhodný program na bavlnu, džínsovinu a pletené odevy.
- Neprekračujte maximálnu dávku uvedenú v kapitole o programoch alebo zobrazenú na displeji.
- Sušte iba bielizeň vhodnú na sušenie v sušičke. Riadte sa pokynmi na štítku bielizne.
- Nesušte spolu veľké a malé kusy bielizne. Malé kusy bielizne sa môžu zachytiť vnútri veľkých kusov a zostať mokré.

Štítok	Popis
	Bielizeň je vhodná na sušenie v sušičke.
	Bielizeň je vhodná na sušenie v sušičke pri vyšších teplotách.
	Bielizeň je vhodná na sušenie v sušičke iba pri nízkyh teplotách.
	Bielizeň nie je vhodná na sušenie v sušičke.

11.2 Vloženie bielizne



UPOZORNENIE!

Uistite sa, že medzi dvierkami spotrebiča a gumeným tesnením nie je zachytená bielizeň.

1. Otvorte dvierka spotrebiča.
2. Bielizeň vkladajte do spotrebiča po jednom.
3. Zatvorte dvierka spotrebiča.

11.3 Zapnutie spotrebiča

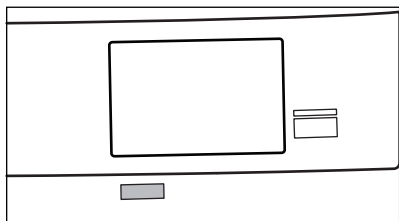

Zapnutie spotrebiča:

Stlačte tlačidlo Zap/Vyp.

Ak je spotrebič zapnutý, displej sa rozsvieti.

11.4 Funkcia automatického vypnutia

V záujme zníženia spotreby energie funkcia automatického vypnutia automaticky vypne spotrebič:

- ak nebol vykonaný výber v priebehu posledných 5 minút.
- po 5 minútach od skončenia programu.

Stlačením tlačidla Zap/Vyp spotrebič zapnete.

Ak je spotrebič zapnutý, displej sa rozsvieti.

11.5 Nastavenie programu

- Pomocou voliča programov nastavte program.

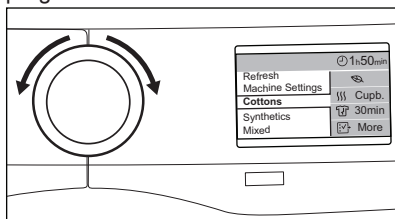

- Program môžete nastaviť aj pomocou dotykovej obrazovky. Ak je zobrazená súhrnná obrazovka, jedným klepnutím na ňu zobrazíte zoznam programov.

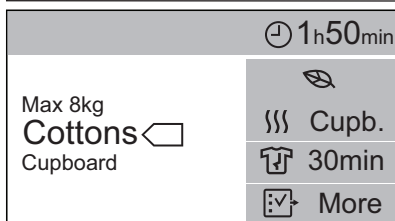
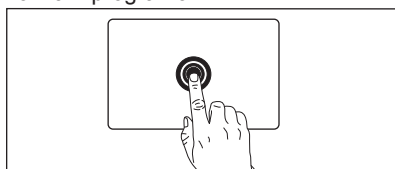

Rolovaním v zozname programov nahor alebo nadol nastavte program.

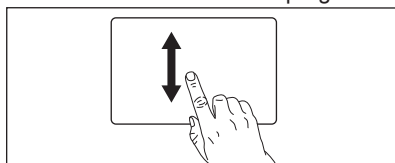

⌚ 1h50min	
Refresh Machine Settings	🍃
Cottons	}}} Cupb.
Synthetics	👕 30min
Mixed	☑️ More

Na časovej lište sa zobrazí predpokladaný čas dokončenia programu.

- i** Zobrazený čas sušenia sa vzťahuje na náplň 5 kg pre program pre bavlnu. Pri iných programoch sa čas sušenia vzťahuje na odporúčané náplne. Čas sušenia pri programe pre bavlnu je pri náplniach nad 5 kg dlhší.

11.6 Voliteľné funkcie

K programu môžete nastaviť 1 alebo viac špeciálnych voliteľných funkcií.

Ak chcete zmeniť parametre práve vybraných voliteľných funkcií, klepnite na funkciu, ktorú chcete upraviť.

⌚ 1h50min	
Max 8kg Cottons ◀	🍃
Cupboard	}}} Cupb.
	👕 30min
	☑️ More

Ak chcete vybrať dodatočné voliteľné funkcie:

1. Klepnite na **Viac**, aby sa zobrazil zoznam voliteľných funkcií určených pre zvolený program..

⌚ 1h50min	
Max 8kg Cottons ◀	🍃
Cupboard	}}} Cupb.
	👕 30min
	☑️ More

2. Rolovaním v zozname nahor alebo nadol nájdite príslušnú voliteľnú funkciu.

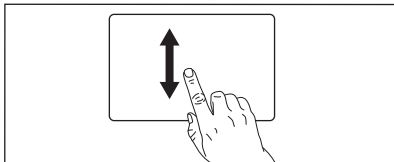

<Cottons		⌚ 1h50min
dB	Extra silent	OFF
🍃	Eco	ON
}}} Dryness Level	Cupb.	
☑️ Dry Time	00h00min	
👕 Anti-crease	30min	

3. Funkciu vyberiete kliknutím na ňu. Existujú dva druhy voliteľných funkcií:

- so stavom **ZAP.** alebo **VYP.** (napr. Eco).
- s upraviteľnými parametrami (napr. Úroveň vysušenia).

Parameter zmeníte rolovaním na lište parametrov doprava alebo doľava.

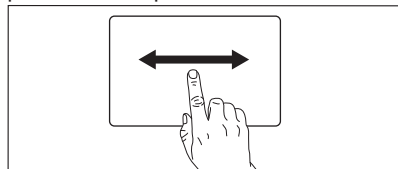

<Cottons		⌚ 1h50min
}}} Dryness Level	Cupb.	
<	Cupb.	>

Klepnutím na skôr vybranú voliteľnú funkciu sa vrátite na zoznam voliteľných funkcií.

<Cottons		⌚ 1h50min
}}} Dryness Level	Cupb.	
<	Cupb.	>



Kedykoľvek sa môžete dostať priamo na obrazovku súhrnu klepnutím na ľavú časť hornej lišty s názvom programu.

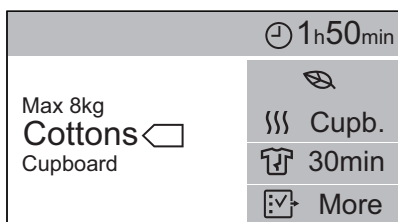
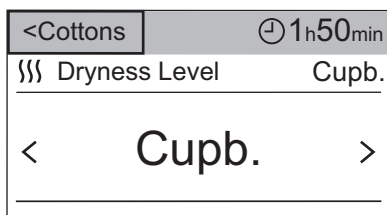

11.7 Spustenie programu

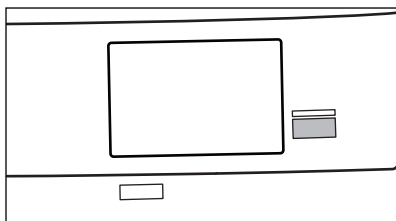

Ak chcete spustiť program, dotknite sa tlačidla **Štart/Prestávka**.

Spotrebič sa zapne a LED kontrolka nad tlačidlom prestane blikať a zostane svietiť.

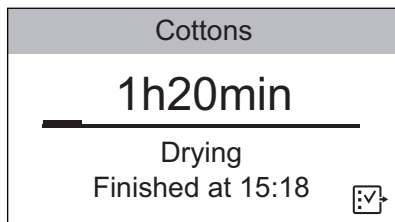

Na obrazovke nájdete:

- názov programu.
- zostávajúcu dobu sušenia.
- lištu priebehu.
- fázu cyklu (sušenie, fáza proti pokrčeniu, ochladenie).
- možný čas skončenia programu.





Aktivácia voliteľnej funkcie Detská poistka:

Kedykoľvek počas sušenia môžete zapnúť voliteľnú funkciu detskej poistky.

1. Klepnite na ikonu voliteľnej funkcie , aby ste sa dostali na zoznam voliteľných funkcií.
2. Klepnite na voliteľnú funkciu detskej poistky .

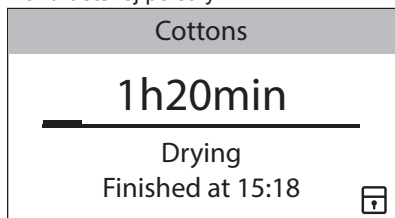
Ikona voliteľnej funkcie  sa zmení na ikonu detskej poistky .



Voliteľnú funkciu detskej poistky vypnete klepnutím na ikonu detskej poistky  a jej podržaním niekoľko sekúnd.

11.8 Zmena programu

Na zmenu programu:

1. Stlačením tlačidla Zap/Vyp spotrebič vypnete.
2. Opätovným stlačením tlačidla Zap/Vyp spotrebič zapnete.
3. Nastavte nový program.

11.9 Koniec programu



Po skončení každého cyklu sušenia vyčistite filter a vypustite nádržku na vodu. (Pozrite si kapitolu **ŠTAROSTLIVOSŤ A ČISTENIE**.)

Po skončení cyklu sušenia sa na displeji zobrazí symbol **0**. Ak je zapnutá voliteľná funkcia  Bzučiak konca cyklu, bude po dobu 1 minúty prerušovane znieť zvukový signál.



Ak spotrebič nevypnete, začne sa fáza proti pokrčeniu (nie je aktívna u všetkých programov). Počas tejto fázy môžete bielizeň vybrať.

Na konci fázy proti pokrčeniu displej oznámi, že fáza skončila a zobrazí **0h00min**





Odstránenie bielizne:

1. Dotykom tlačidla Zap/Vyp na 2 sekundy vypnite spotrebič.
2. Otvorte dvierka spotrebiča.
3. Vyberte bielizeň.
4. Zatvorte dvierka spotrebiča.

12. NASTAVENIA SPOTREBIČA

Na obrazovke programov rolovaním nahor a nadol nájdite nastavenia spotrebiča a klepnite na ikonu , aby ste sa dostali do zoznamu nastavení.

Easy Iron Refresh		
Machine Settings		
Cottons		
Syntetics		

<Programs	Machine Settings
 Wi-Fi	OFF
 Set Clock	15h18min
 Language	ENG
 Display Brightness	3

12.1 Nastaviť hodiny

Nastavenie hodín môžete kedykoľvek ľubovoľne zmeniť.

Zmena času:

1. Klepnite na lištu **Nastaviť hodiny**.
2. Rolovaním doprava alebo doľava na lištách minút a hodín nastavte aktuálny čas.

<Programs	Machine Settings
 Set Clock	01h00min
< 24	01 ^h 02 >
< 59	00 ^{min} 01 >

3. Klepnite na lištu **Nastaviť hodiny**, aby ste sa vrátili na zoznam nastavení spotrebiča alebo klepnite na lištu **<Programy**, aby ste sa vrátili na obrazovku súhrnu.

12.2 Jazyk

Zmena jazyka:

1. Klepnite na lištu **Jazyk**.
2. Rolujte v zozname jazykov nahor alebo nadol, aby ste našli jazyk, ktorý chcete používať a klepnite naň.

Back	Language
Svenska	SV
Deutsch	DE
English	EN
Italiano	IT
Francais	FR

12.3 ☀ Jas displeja

Môžete ovládať úroveň jas displeja. K dispozícii je 6 nastavení jas.

- i** Na vylepšenie čitateľnosti displeja pri inštalácii sušičky na práčku nastavte šiestu úroveň jas displeja. Keď nie je nainštalovaná sušička, odporúčame úroveň 1 až 5.

Zmena jas displeja:

1. Klepnite na lištu **Jas displeja**.
2. Roľovaním na lište doprava alebo doľava nastavíte úroveň jas.

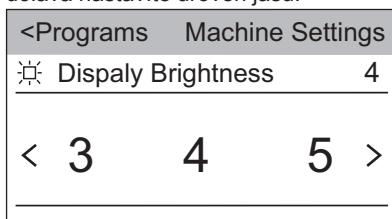

3. Klepnite na lištu **Jas displeja**, aby ste sa vrátili na zoznam nastavení spotrebiča alebo klepnite na lištu **<Programy**, aby ste sa vrátili na obrazovku súhrnu.

12.4 🔔 Bzučiak konca cyklu

Zvuk zaznie:

- na konci cyklu,
- na začiatku a na konci fázy proti pokrčeniu,

Túto voliteľnú funkciu môžete použiť na vypnutie alebo ovládanie trvania bzučička. Sú k dispozícii 3 úrovne trvania zvuku (Krátky, Stredný a Dlhý).

Vypnutie bzučička alebo nastavenia nového trvania zvuku:

1. Klepnite na lištu **Bzučiak konca cyklu**.
2. Roľovaním na lište doprava alebo doľava nastavte požadovanú hodnotu.

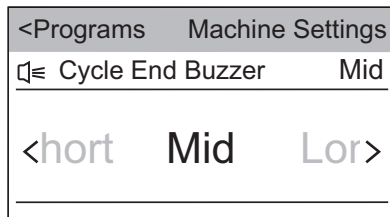

3. Klepnite na lištu **Bzučiak konca cyklu**, aby ste sa vrátili na zoznam nastavení spotrebiča alebo klepnite na lištu **<Programy**, aby ste sa vrátili na obrazovku súhrnu.

12.5 Tvrdosť vody

Zmena predvolenej úrovne tvrdosti vody:

1. Klepnite na lištu **Tvrdosť vody**.
2. Roľovaním na lište doprava alebo doľava nájdite požadovanú úroveň.

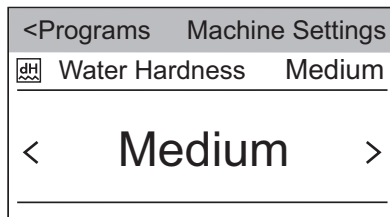

3. Klepnite na lištu **Tvrdosť vody**, aby ste sa vrátili na zoznam nastavení spotrebiča alebo klepnite na lištu **<Programy**, aby ste sa vrátili na obrazovku súhrnu.

12.6 🌀 Rýchlosť odstreďovania

Táto voliteľná funkcia pomáha nastaviť najlepšie podmienky na vysušenie bielizne. Ak viete rýchlosť odstreďovania pri praní, môžete použiť túto funkciu. Pri vyššej rýchlosti odstreďovania bielizeň obsahuje menej vody.

Na zmenu rýchlosti odstreďovania:

1. Klepnite na lištu **Rýchlosť odstreďovania**, aby ste rozbalili zoznam programov, pre ktoré môžete zmeniť rýchlosť odstreďovania.
2. Klepnite na lištu **Bavlna** alebo lištu **Ďalšie programy**.

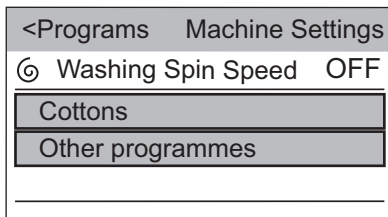

3. Rojovaním na lište doprava alebo doľava nastavíte požadovanú hodnotu rýchlosti odstreďovania pre

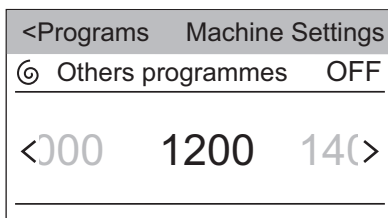
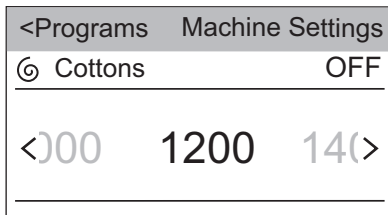

4. Klepnite na lištu **Bavlna** alebo lištu **Iné programy**, aby ste zatvorili výber.
 5. Klepnite na lištu **Rýchlosť odstreďovania**, aby ste sa vrátili na zoznam nastavení spotrebiča alebo klepnite na lištu **<Programy**, aby ste sa vrátili na obrazovku súhrnu.

12.7 Výstraha nádržky na vodu

Na konci cyklu sušenia alebo počas cyklu sa rozsvieti ukazovateľ nádržky na vodu, ak je nádržka na vodu plná. Ak je nainštalovaná súprava na vypúšťanie vody, nádržka na vodu sa automaticky vypustí a ukazovateľ môže byť vypnutý.

Ukazovateľ zapnete alebo vypnete klepnutím na lištu **Výstraha nádržky na vodu**.

Je možná jedna z 2 konfigurácií:

- Ukazovateľ je zapnutý (stav je **ZAP.**)
- Ukazovateľ je vypnutý (stav je **VYP.**)

12.8 Servis

Tieto nastavenia sú určené iba pre autorizovaný servis.

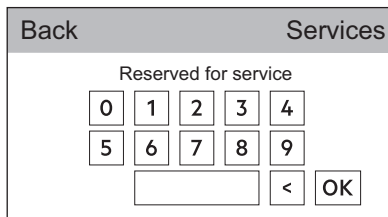

12.9 Skratky

Zapnutie požadovaných skratiek:

1. Klepnutím na lištu **Skratky** rozbaľte zoznam dostupných ikon skratiek.

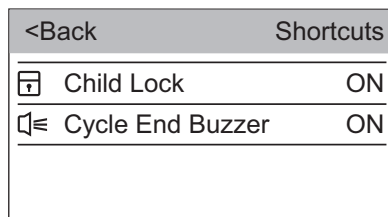

2. Klepnite na ikony skratiek, ktoré chcete aktivovať zmenou stavu na **ZAP.**
 3. Klepnutím na lištu **<Späť** sa vrátite späť na zoznam nastavení spotrebiča.

Ikony skratiek sa zobrazia v ľavom rohu obrazovky súhrnu.

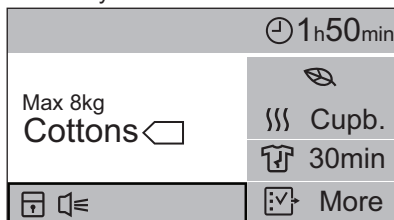

12.10 Informácie o spotrebiči

Tu môžete nájsť krátky popis všetkých programov, voliteľných funkcií a nastavení.

Ak chcete nájsť požadovaný popis, napr.:

1. Klepnite na lištu **Informácie o spotrebiči**.
2. Klepnite na lištu **1. Programy**.
3. Klepnite na lištu **Bavlna** a zobrazí sa príslušný popis.

12.11 Obnovenie výrobných nastavení

Obnova výrobných nastavení vráti nastavenia do stavu ako priamo z výroby.

Zapnutie obnovy výrobných nastavení:

1. Klepnite na lištu **Obnovenie výrobných nastavení**.

Zobrazí sa dialógové okno.

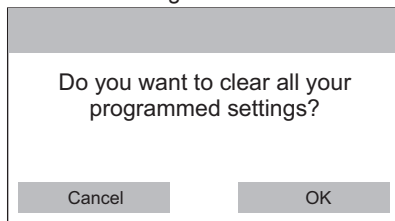

2. Na potvrdenie obnovy výrobných nastavení klepnite na **OK** alebo klepnite na **Zrušiť**, aby ste ponechali aktuálne nastavenia.

13. TIPY A RADY

13.1 Ekologické tipy

- Pred sušením bielizeň odstredzte.
- Neprekračujte veľkosti náplní uvedené v kapitole programov.
- Po každom cykle sušenia filter vyčistíte.
- Ak bielizeň po praní sušíte, nepoužívajte aviváž. Sušička zjemní bielizeň automaticky.
- Používajte rovnakú destilovanú vodu ako pri žehlení s parou. Ak je to

potrebné, destilovanú vodu najprv vyčistíte (napr. kávovým filtrom), aby ste odstránili prípadné častičky.

- Otvory na prúdenie vzduchu v spodnej časti spotrebiča udržiavajte vždy čisté.
- Pred inštaláciou spotrebiča sa uistite, že je dostatočný prúd vzduchu.

14. OŠETROVANIE A ČISTENIE

14.1 Čistenie filtra

Na konci každého cyklu sa na displeji rozsvieti hlásenie **Vyčistite filter na vlákna tkanín** a musíte vyčistiť filter.



Filter zozbiera vlákna počas cyklu sušenia.

1. Dvierka otvorte. Vytiahnite filter.

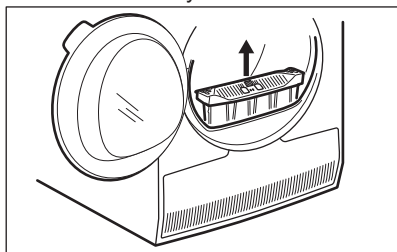

2. Stlačením háčika otvorte filter.

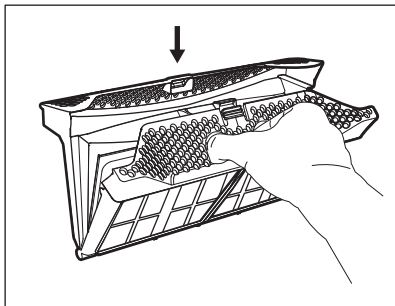

3. Obe časti filtra vyčistite mokrou rukou.

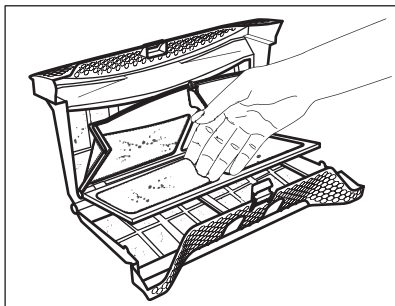

4. V prípade potreby vyčistite filter vysávačom. Zatvorte filter.
5. V prípade potreby odstráňte vlákna z filtrového lôžka a tesnenia. Môžete použiť vysávač. Filter vložte späť do vnútra filtrového lôžka.

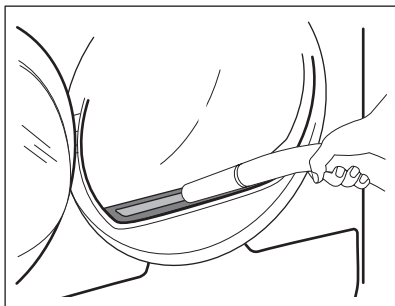

14.2 Vyprázdnenie nádržky na vodu

Nádržku na skondenzovanú vodu vyprázdňte po každom cykle sušenia.

Ak je nádržka na skondenzovanú vodu plná, program sa automaticky zastaví. Na displeji sa rozsvieti hlásenie **Výstraha nádržky na vodu** a musíte vypustiť nádržku na vodu.

Vypustenie nádržky na vodu:

1. Nádržku na vodu vyťahnite a ponechajte ju vo vodorovnej polohe.

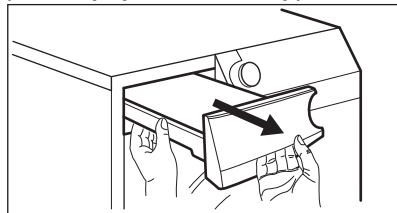

2. Plastovú prípojku vyťahnite a vodu vypustíte do umývadla alebo inej nádoby.

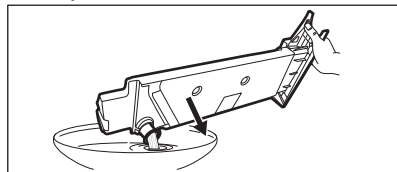

3. Plastový spoj zatlačte naspäť a nádržku na vodu vráťte na svoje miesto.
4. Ak chcete pokračovať v programe, stlačte tlačidlo Štart/Prestávka.

14.3 Čistenie kondenzátora

Ak sa na displeji zobrazí hlásenie **Vyčistite oblasť výmenníka tepla**, skontrolujte kondenzátor a jeho priehradku. V prípade znečistenia ich vyčistite. Kontrolu vykonajte minimálne každých 6 mesiacov.



VAROVANIE!

Kovového povrchu sa nedotýkajte holými rukami. Hrozí nebezpečenstvo poranenia. Noste ochranné rukavice. Čistite opatrne, aby ste nepoškodili kovový povrch.

Kontrola:

1. Dvierka otvorte. Vytiahnite filter.

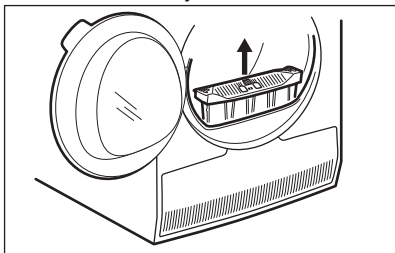

2. Otvorte kryt kondenzátora.

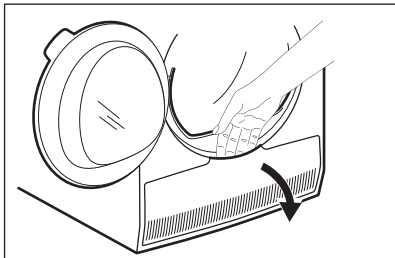

3. Otočením páčky odblokujte veko kondenzátora.

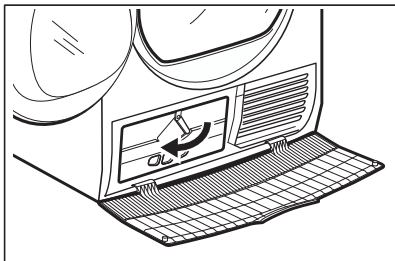

4. Veko kondenzátora sklopte.

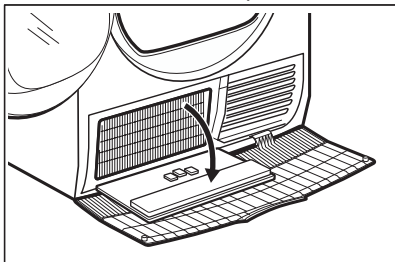

5. V prípade potreby odstráňte z kondenzátora a jeho priehradky nahromadené textilné vlákna. Môžete použiť mokrú handričku a/alebo vysávač s kefou.

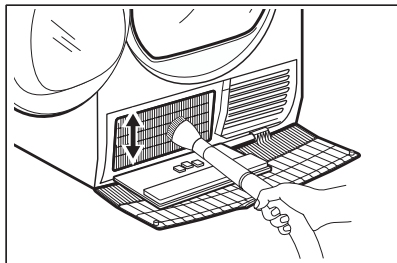

6. Zatvorte veko kondenzátora.
7. Páku otáčajte, kým počuteľne nezapadne do svojej polohy.
8. Vložte filter späť.

14.4 Čistenie bubna



VAROVANIE!

Pred čistením spotrebič odpojte od elektrickej siete.

Na čistenie vnútra bubna a filtrov bubna použite štandardný neutrálny mydlový saponát. Vyčistený povrch vysušte mäkkou handričkou.



UPOZORNENIE!

Na čistenie bubna nepoužívajte abrazívne materiály ani ocelové drôtenky.

14.5 Čistenie ovládacieho panela a krytu

Na čistenie ovládacieho panela a krytu používajte štandardný neutrálny mydlový saponát.

Umývajte navlhčenou handričkou. Vyčistený povrch vysušte mäkkou handričkou.



UPOZORNENIE!

Nepoužívajte čistiace prostriedky na nábytok ani prostriedky, ktoré môžu spôsobiť koróziu.

14.6 Čistenie otvorov na prúdenie vzduchu

Pomocou vysávača odstráňte z otvorov na prúdenie vzduchu vlákna.

15. RIEŠENIE PROBLÉMOV

Problém 1)	Možné príčiny	Riešenie
Sušička nefunguje.	Sušička nie je zapojená do elektrickej siete.	Sušičku zapojte so sieťovej zásuvky. Skontrolujte poistku v skrinke s poistkami (domáca sieť).
	Dvierka sú otvorené.	Zatvorte dvierka spotrebiča.
	Nestlačili ste tlačidlo Zap/Vyp.	Stlačte tlačidlo Zap/Vyp.
	Nedotkli ste sa tlačidla Štart/Prestávka.	Dotknite sa tlačidla Štart/Prestávka.
Výsledky sušenia nie sú uspokojivé.	Spotrebič je v pohotovostnom režime.	Stlačte tlačidlo Zap/Vyp.
	Nastavili ste nevhodný program.	Zvoľte vhodný program. ²⁾
	Filter je zanesený.	Filter vyčistite. ³⁾
	Voliteľná funkcia Úroveň vysušenia bola nastavená na <i>Suchá na žehlenie</i> .	Zmeňte voliteľnú funkciu Úroveň vysušenia na vyššiu úroveň.
	Náplň bola príliš veľká.	Neprekročte maximálny objem náplne.
	Otvory na prúdenie vzduchu sú upchané.	Otvory na prúdenie vzduchu v dolnej časti spotrebiča vyčistite.
	Špina na snímači znečistenia v bubne.	Vyčistite predný povrch bubna.
	Úroveň vysušenia nie je nastavená na požadovanú hodnotu.	Upravte úroveň vysušenia. ⁴⁾
Kondenzátor je upchaný.	Kondenzátor vyčistite. ³⁾	
Nakladacie dvierka sa nedajú zatvoriť	Filter nie je uzamknutý v polohe.	Filter zasuňte do správnej polohy.
	Medzi dvierkami a tesnením sa zachytila bielizeň.	Vyberte zachytenú bielizeň a zatvorte dvierka.
Nie je možné zmeniť program alebo voliteľnú funkciu.	Po spustení cyklu nie je možné zmeniť program ani voliteľnú funkciu.	Sušičku vypnite a znova zapnite. Zmeňte program alebo voliteľnú funkciu podľa potreby.
Nie je možné zvoliť voliteľnú funkciu. Zaznie zvukový signál.	Voliteľná funkcia, ktorú ste sa snažili nastaviť, nie je dostupná pre vybraný program.	Sušičku vypnite a znova zapnite. Zmeňte program alebo voliteľnú funkciu podľa potreby.

Problém 1)	Možné príčiny	Riešenie
Osvetlenie bubna nefunguje	Osvetlenie bubna je nefunkčné.	Kontaktujte servisné stredisko, aby osvetlenie bubna vymenili.
Neočakávaný čas trvania na displeji.	Trvanie sušenia sa počíta podľa veľkosti náplne a vlhkosti.	Proces je automatizovaný – spotrebič pracuje správne.
Program nie je aktívny.	Nádržka na vodu je plná.	Nádržku na vodu vyprázdňte a stlačte tlačidlo Štart/Prestávka. ³⁾
Cyklus sušenia je príliš krátky.	Veľkosť náplne je malá.	Nastavte program. Časová hodnota musí zohľadňovať množstvo bielizne. Na vysušenie jedného kusu alebo malého množstva bielizne odporúčame krátke časy sušenia.
	Bielizeň je príliš suchá.	Nastavte dobu trvania programu alebo vyšší stupeň sušenia (napr. <i>Extra suchá</i>)
Cyklus sušenia je príliš dlhý ⁵⁾	Filter je zanesený.	Filter vyčistite.
	Príliš veľa bielizne.	Neprekročte maximálny objem náplne.
	Bielizeň nebola dostatočne odstredená.	Dobre odstredte bielizeň.
	Veľmi nízka alebo vysoká izbová teplota – toto nie je porucha spotrebiča.	Uistite sa, že izbová teplota je vyššia ako +5 °C a nižšia ako +35 °C. Optimálna izbová teplota pre dosiahnutie najlepších výsledkov sušenia je medzi 19-24 °C.
Na obrazovke sušičky sa zobrazí hlásenie Nepodarilo sa pripojiť k vašej Wi-Fi sieti	Prerušovaný bezdrôtový signál.	Skontrolujte vašu domácu sieť a router. Reštartujte router. Kontaktujte poskytovateľa vášho bezdrôtového pripojenia, či neexistujú ďalšie problémy s bezdrôtovou sieťou.

Problém 1)	Možné príčiny	Riešenie
Aplikácia sa nedokáže pripojiť k sušičke.	Prerušený bezdrôtový signál.	Skontrolujte, či je vaše zariadenie pripojené k bezdrôtovej sieti. Skontrolujte vašu domácu sieť a router. Reštartujte router. Kontaktujte vášho poskytovateľa bezdrôtového pripojenia, či neexistujú problémy s bezdrôtovou sieťou.
	Bol nainštalovaný nový domáci router alebo bola zmenená konfigurácia routera.	Sušička, inteligentné zariadenie, alebo oba si vyžadujú opätovnú konfiguráciu.
Aplikácia sa často nedokáže pripojiť k sušičke.	Bezdrôtový signál nedosahuje sušičku.	Pokúste sa umiestniť domáci router čo najbližšie k sušičke alebo zvážte zakúpenie predlžovača bezdrôtového signálu.
	Bezdrôtový signál je rušený mikrovlnami.	Vypnite mikrovlnnú rúru. Nepoužívajte súčasne mikrovlnnú rúru a diaľkové ovládanie rúry. Mikrovlny rušia Wi-Fi signál.

1) Ak sa na displeji zobrazí chybové hlásenie (napr. **E51**): Sušičku vypnite a znova zapnite. Nastavte nový program. Stlačte tlačidlo Štart/Prestávka. Ak spotrebič nefunguje, kontaktujte servisné stredisko a poskytnite číslo chyby.

2) Riadte sa popisom programu – pozrite si kapitolu PROGRAMY

3) Pozrite si kapitolu STAROSTLIVOSŤ A ČISTENIE

4) Pozrite si kapitolu TIPY A RADY

5) Poznámka: Cyklus sušenia sa ukončí automaticky po maximálne 5 hodinách.

16. TECHNICKÉ ÚDAJE

Výška x šírka x hĺbka	850 x 600 x 630 mm (maximálne 665 mm)
Max. hĺbka s otvorenými dvierkami spotrebiča	1100 mm
Max. šírka s otvorenými dvierkami spotrebiča	950 mm
Nastaviteľná výška	850 mm (+ 15 mm – nastaviteľné nožičky)
Objem bubna	118 l
Maximálna náplň	8 kg
Napätie	230 V
Frekvencia	50 Hz

Celkový výkon	700 W
Energetická trieda	A+++
Spotreba energie ¹⁾	1,47 kWh
Ročná spotreba energie ²⁾	176 kWh
Spotreba energie v pohotovostnom režime ³⁾	0,05 W
Spotreba energie vo vypnutom režime ³⁾	0,05 W
Spotreba energie v sieťovom pohotovostnom režime ³⁾	3,0 W
Čas do sieťového pohotovostného režimu ³⁾	15 min.
Druh použitia	Domácnosť
Povolená teplota okolia	+5 °C až +35 °C
Úroveň ochrany proti vniknutiu pevných častíc a vlhkosti je zabezpečená ochranným krytom, okrem miesta, kde nemá nízkonapät'ové zariadenie žiadnu ochranu proti vlhkosti	IPX4
Tento výrobok obsahuje hermeticky uzavreté fluórovane plyny	
Označenie plynu	R134a
Hmotnosť	0,280 kg
Potenciál globálneho otepľovania (GWP)	1430

¹⁾ Podľa normy EN 61121. 8 kg bavlny odstredenej pri 1 000 ot./min.

²⁾ Spotreba energie za rok v kWh vypočítaná pre 160 cyklov sušenia so štandardným programom na sušenie bavlny pri plnej a čiastočnej náplni a na základe spotreby pri úsporných režimoch. Skutočná spotreba energie na cyklus bude závisieť od spôsobu používania spotrebiča (NARIADENIE (EÚ) č. 392/2012).

³⁾ Podľa nariadenia EÚ Komisie (ErP) 125/2009/ES implementujúceho smernicu 32/2005/ES, s ohľadom na nariadenia: 1275/2008/ES a 801/2013/ES.

16.1 Údaje o spotrebe

Program	Odstredené pri / zvyšková vlhkosť'	Čas sušenia	Spotreba energie
Bavlna 8 kg			
Suchá na uloženie	1 400 ot./min. / 50%	156 min.	1,31 kWh
	1000 ot./min. / 60%	173 min.	1,47 kWh

Program	Odstredené pri / zvyšková vlhkosť	Čas sušenia	Spotreba energie
Suchá na žehlenie	1 400 ot./min. / 50%	120 min.	0,94 kWh
	1000 ot./min. / 60%	137 min.	1,12 kWh
Syntetika 3,5 kg			
Suchá na uloženie	1 200 ot./min. / 40%	65 min.	0,47 kWh
	800 ot./min. / 50%	80 min.	0,60 kWh

17. PRÍSLUŠENSTVO

17.1 Špeciálna súprava

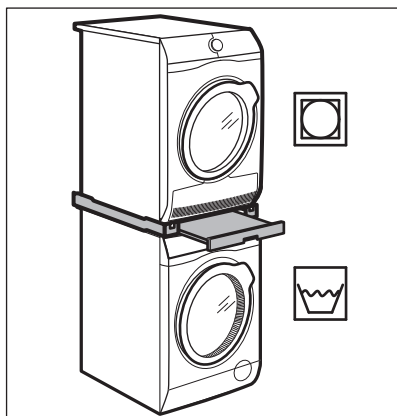

Názov príslušenstva: SKP11, STA9

K dispozícii od autorizovaného dodávateľa.

Montážnu súpravu môžete použiť iba pri práchkach a sušičkách uvedených v brožúre. Pozrite si priloženú brožúru.

Pozorne si prečítajte pokyny dodávané s príslušenstvom.

17.2 Súprava na vypúšťanie vody

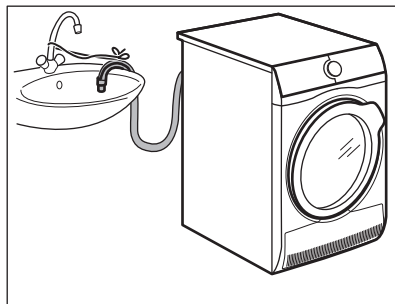

Názov príslušenstva: DK11.

K dispozícii od autorizovaného predajcu (možné pripojenie k niektorým typom bubnových sušičiek)

Na vypustenie skondenzovanej vody do umývadla, sifónu, odtokového žlabu a pod. Po inštalácii sa nádoba na vodu automaticky vypustí. Nádoba na vodu musí ostať v spotrebiči.

Nainštalovaná hadica musí byť minimálne 50 cm až maximálne 100 cm od úrovne podlahy. Hadica nesmie vytvoriť slučku. V prípade potreby skráťte hadicu.

Pozorne si prečítajte pokyny dodávané s príslušenstvom.

17.3 Podstavec so zásuvkou

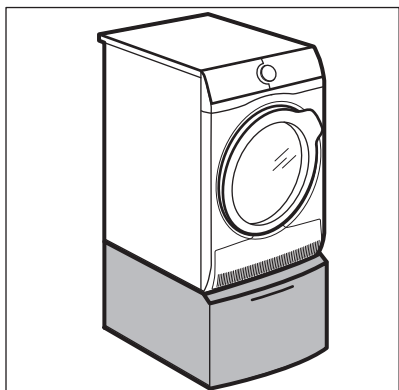

Názov príslušenstva: PDSTP10,
E6WHPED2.

K dispozícii od autorizovaného dodávateľa.

Na pridanie výšky spotrebiča pre jednoduchšie naplnenie a vybratie bielizne.

Zásuvku môžete použiť na uskladnenie bielizne, ako sú napr.: uteráky, čistiace produkty a pod.

Pozorne si prečítajte pokyny dodávané s príslušenstvom.

18. RÝCHLY SPRIEVODCA

18.1 Každodenné používanie

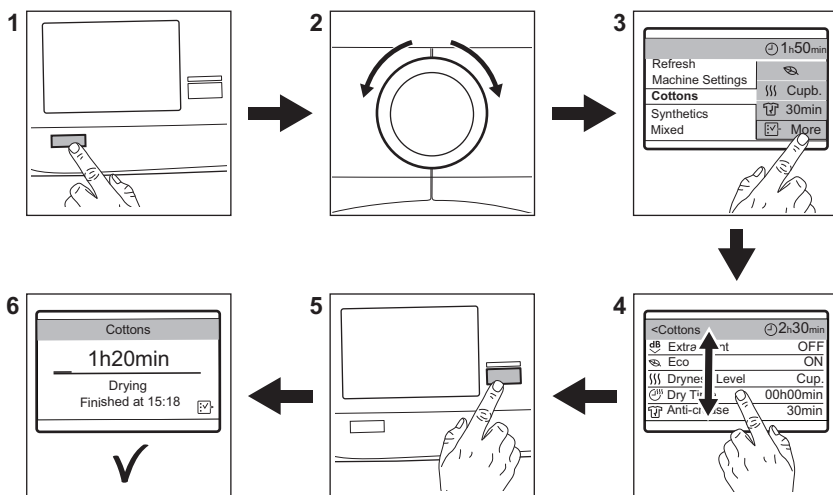

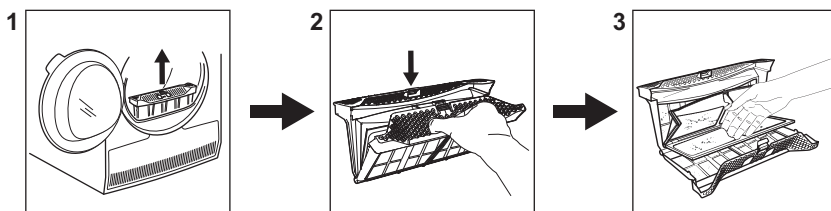

1. Stlačením tlačidla Zap/Vyp spotrebič zapnete.
2. Pomocou voliča programov nastavte program.
3. Stlačte **Viac**, aby sa zobrazil zoznam voliteľných funkcií určených pre zvolený program.
4. Rolovaním v zozname nahor alebo nadol nájdite príslušnú voliteľnú funkciu. Funkciu vyberiete jej stlačením.
5. Ak chcete spustiť program, stlačte tlačidlo **Štart/Prestávka**.
6. Spotrebič sa spustí.

18.2 Čistenie filtra



Na konci každého cyklu sa na displeji rozsvieti hlásenie **Vyčistite filter na vlákna tkanín** a musíte vyčistiť filter.



18.3 Programy

Programy	Náplň ¹⁾	Vlastnosti / Štítko na odevy ☺☺☺
Bavlna	8 kg	Bavlnené tkaniny.
Syntetika	3,5 kg	Syntetika a zmesové tkaniny.
Vlna 	1 kg	Vlnené tkaniny. jemné sušenie vlnených odevov vhodných na ručné pranie. Keď sa program skončí, hneď vyberte bielizeň.
Hodváb 	1 kg	Jemné sušenie hodvábnych odevov vhodných na ručné pranie.
Outdoorové oblečenie	2 kg	Odevy určené na nosenie vonku, technické, športové, nepremokavé a priedušné odolné bundy s odnímateľnou flaušovou alebo vnútornou izolačnou vrstvou. Vhodné na sušenie v sušičke.
Športové odevy	2 kg	Športové odevy, tenké a ľahké tkaniny, mikrovlákna, polyester.
Džínsy	8 kg	Sušenie odevov na voľný čas, ako sú džínsy, teplákové bundy a podobne, s rôznou hrúbkou materiálu (napr. pri krku, na manžetách a švoch).
Firemné košele	1,5 kg (alebo 7 košiel)/	Nenáročné textilie, ktorým postačuje minimum žehlenia. Výsledky sušenia sa môžu pri jednotlivých typoch textílií líšiť. Skôr ako bielizeň vložíte do spotrebiča, poriadne ju vytraste. Keď sa program skončí, bielizeň hneď vyberte a zaveste ju na vešiak.
Osvieženie	1 kg	Osvieženie textílií, ktoré ste mali odložené.

Programy	Náplň ¹⁾	Vlastnosti / Štítko na odev 
Jednoduché žehlenie	1 kg (alebo 5 košiel)	Nenáročné textilie, ktorým postačuje minimum žehlenia. Výsledky sušenia sa môžu pri jednotlivých typoch textílií líšiť. Skôr ako bielizeň vložíte do spotrebiča, poriadne ju vytraste. Keď sa program skončí, bielizeň hneď vyberte a zaveste ju na vešiak.
Prikrývka	3 kg	Jednoduché alebo dvojité paplóny a vankúše (s perovou, páperovou alebo syntetickou náplňou).
Posteľná bielizeň	3 kg	Posteľná bielizeň ako jednoposteľové a dvojposteľové plachty, obliečky na vankúše, prikrývky.
Zmiešaná	3 kg	Bavlnené a syntetické textilie.

¹⁾ Maximálna hmotnosť sa vzťahuje na suchú bielizeň.

19. OCHRANA ŽIVOTNÉHO PROSTREDIA

Materiály označené symbolom  odovzdajte na recykláciu.  Obal hodte do príslušných kontajnerov na recykláciu. Chráňte životné prostredie a zdravie ľudí a recyklujte odpad z elektrických a elektronických spotrebičov. Nelikvidujte

spotrebiče označené symbolom spolu s odpadom z domácnosti.  Výrobok odovzdajte v miestnom recyklačnom zariadení alebo sa obráťte na obecný alebo mestský úrad.

KAZALO

1. VARNOSTNE INFORMACIJE.....	36
2. VARNOSTNA NAVODILA.....	39
3. OPIS IZDELKA.....	41
4. UPRAVLJALNA PLOŠČA.....	42
5. PRVI ZAGON.....	42
6. UPORABA ZASLONA NA DOTIK.....	44
7.  WI-FI - NASTAVITEV POVEZLJIVOSTI.....	45
8. PRED PRVO UPORABO.....	47
9. PROGRAMI.....	47
10. FUNKCIJE.....	49
11. VSAKODNEVNA UPORABA.....	50
12. NASTAVITVE STROJA.....	54
13. NAMIGI IN NASVETI.....	57
14. VZDRŽEVANJE IN ČIŠČENJE.....	57
15. ODPRÁVLJANJE TEŽAV.....	60
16. TEHNIČNI PODATKI.....	62
17. PRIPOMOČKI.....	64
18. HITRI VODNIK.....	65



ZA ODLIČNE REZULTATE

Hvala, ker ste izbrali izdelek AEG. Ustvarili smo ga z namenom, da bi vam brezhibno služil vrsto let, inovativna tehnologija pa vam bo olajšala življenje – tega morda ne boste našli pri običajnih napravah. Prosimo, vzemite si nekaj minut časa za branje, da boste izdelek čim bolje izkoristili.

Obiščite naše spletno mesto za:



pridobitev nasvetov glede uporabe, brošure, odpravljanje težav, servisne informacije:

www.aeg.com/webselfservice



Registrirajte svoj izdelek za boljši servis:

www.registreaeg.com



Kupite dodatke, potrošni material in originalne nadomestne dele za vašo napravo:

www.aeg.com/shop

POMOČ STRANKAM IN SERVIS

Priporočamo uporabo originalnih nadomestnih delov.

Ko kličete servis, imejte pri roki naslednje podatke: model, številko izdelka, serijsko številko.

Podatke najdete na ploščici za tehnične navedbe.

 Opozorilo/Pozor - Varnostne informacije

 Splošne informacije in nasveti

 Okoljske informacije.

Pridržujemo si pravico do sprememb.

1. VARNOSTNE INFORMACIJE

Pred začetkom nameščanja in uporabo naprave natančno preberite priložena navodila. Proizvajalec ni odgovoren za poškodbe ali škodo, nastalo zaradi nepravilne namestitve ali uporabe. Navodila vedno shranite na varnem in dostopnem mestu za poznejšo uporabo.



- Preberite priložena navodila.

1.1 Varnost otrok in ranljivih oseb



OPOZORILO!

Nevarnost zadušitve, poškodbe ali trajne telesne okvare.

- To napravo lahko uporabljajo otroci od osmega leta naprej ter osebe z zmanjšanimi telesnimi, čutnimi ali

razumskimi sposobnostmi ali s pomanjkanjem izkušenj ter znanja le pod nadzorom ali če so dobile ustrezna navodila glede varne uporabe naprave in če se zavedajo nevarnosti, ki obstajajo.

- Preprečite, da bi se otroci igrali z napravo.
- Otroci, mlajši od treh let, se ne smejo približevati, če niso pod nenehnim nadzorom.
- Vso embalažo hranite zunaj dosega otrok in jo ustrezno zavržite.
- Pralna sredstva hranite zunaj dosega otrok.
- Ko so vrata naprave odprta, poskrbite, da bodo otroci in hišni ljubljenci dovolj oddaljeni od naprave.
- Če ima naprava varovalo za otroke, ga je treba vklopiti.
- Čiščenja naprave in uporabniškega vzdrževanja na njej ne smejo izvajati otroci brez nadzora.

1.2 Splošna varnostna navodila

- Ne spreminjajte specifikacij te naprave.
- Če sušilni stroj postavite na pralni stroj, pri tem uporabite komplet za namestitvev na pralni stroj. Komplet za namestitvev na pralni stroj, ki je na voljo pri pooblaščenem prodajalcu, lahko uporabite le z napravami, navedenimi v navodilih, priloženih dodatni opremi. Pred nameščanjem jih pozorno preberite (oglejte si list z navodili za nameščanje).
- Napravo lahko postavite kot prostostoječo enoto ali pod kuhinjski pult s pravim razmikom (oglejte si list z navodili za nameščanje).
- Naprave ne nameščajte za vrati (običajnimi ali drsnimi) s tečaji na nasprotni strani, kjer je onemogočeno popolno odpiranje vrat naprave.
- Prezračevalnih odprtih na dnu ne sme ovirati preproga, predpražnik ali katera koli druga talna obloga.
- **OPOZORILO:** Naprava se ne sme napajati preko zunanje preklopne naprave, kot je programska ura, in

ne sme biti priključena na tokokrog, kjer si redno sledijo vklopi in izklopi.

- Vtič vtaknite v vtičnico šele ob koncu postopka nameščanja. Poskrbite, da bo vtič dosegljiv tudi po namestitvi.
- V prostoru, kjer je postavljena naprava, naj bo zagotovljeno dobro prezračevanje, da preprečite prihod neželenih plinov v prostor, če naprava deluje na plin ali drugo gorivo, vključno z odprtim ognjem.
- Če je napajalni kabel poškodovan, ga mora zamenjati predstavnik proizvajalca, pooblaščenega servisnega centra ali druga strokovno usposobljena oseba, da se izognete nevarnosti električnega udara.
- Ne prekoračite največje količine perila 8 kg (oglejte si poglavje »Razpredelnica programov«).
- Naprave ne uporabljajte, če je perilo umazano od industrijskih kemikalij.
- Obrišite vlakna ali ostanke embalaže, ki so se nabrali okoli naprave.
- Naprava naj ne deluje brez filtra. Filter za vlakna očistite pred ali po vsaki uporabi.
- V sušilnem stroju ne sušite neopranega perila.
- Izdelke, ki so bili prepojeni z jedilnim oljem, acetonom, alkoholom, bencinom, kerozinom, odstranjevalci madežev, terpentinom, voski in odstranjevalci voskov ipd., pred sušenjem v sušilnem stroju najprej dobro operite v vroči vodi z večjo količino pralnega sredstva.
- V sušilnem stroju ni dovoljeno sušiti izdelkov iz penaste gume (lateks), kap za tuširanje, impregniranih tkanin, gumiranih izdelkov in oblačil ali blazin, napolnjenih s penasto gumo.
- Mehčalce ali podobne izdelke morate uporabiti samo v skladu z navodili proizvajalca.
- Iz oblačil odstranite vse predmete, ki so lahko vir ognja, kot so vžigalniki ali vžigalice.
- **OPOZORILO:** Sušilnega stroja ne zaustavljajte pred zaključkom postopka sušenja, razen če vse kose

perila hitro vzamete iz stroja in jih razprostrete, da se vročina porazgubi.

- Pred vzdrževanjem izklopite napravo in iztahnite vtič iz vtičnice.

2. VARNOSTNA NAVODILA

2.1 Namestitev

- Odstranite vso embalažo.
- Ne nameščajte ali uporabljajte poškodovane naprave.
- Upoštevajte navodila za namestitev, priložena napravi.
- Pri premikanju naprave bodite pazljivi, ker je težka. Vedno uporabljajte zaščitne rokavice in priloženo obutev.
- Naprave ne nameščajte ali uporabljajte na mestu, kjer lahko temperatura pade pod 5 °C ali naraste nad 35 °C.
- Tla, kjer bo stala naprava, morajo biti ravna, stabilna, odporna na toploto in čista.
- Poskrbite za kroženje zraka med napravo in tlemi.
- Pri premikanju naj bo naprava v pokončnem položaju.
- Naprava mora biti s hrbtno stranjo postavljena ob steno.
- Ko je naprava na mestu, kjer bo trajno delovala, z vodno tehnicno preverite, ali je povsem poravnana. V nasprotnem primeru ustrezno nastavite noge.

2.2 Električna povezava



OPOZORILO!
Nevarnost požara in električnega udara.

- Vtič vtaknite v vtičnico šele ob koncu nameščanja. Poskrbite, da bo vtič dosegljiv tudi po namestitvi.
- Naprava mora biti ozemljena.
- Preverite, ali so parametri s ploščice za tehnične navedbe združljivi z električno napetostjo omrežja.
- Vedno uporabite pravilno nameščeno varnostno vtičnico.
- Ne uporabljajte razdelilnikov in podaljškov.

- Ne vlecite za električni priključni kabel, če želite izključiti napravo. Vedno povlecite za vtič.
- Priključnega kabla ali vtiča se ne dotikajte z mokrimi rokami.
- Naprava je izdelana v skladu z direktivami EGS.

2.3 Uporaba



OPOZORILO!

Nevarnost telesnih poškodb, električnega udara, požara, opeklin ali poškodb naprave.

- Naprava je namenjena samo za uporabo v gospodinjstvu.
- Ne sušite poškodovanega (strganega, obrabljenega) perila, ki vsebuje polnilo.
- Sušite le perilo, ki je primerno za sušenje v sušilnem stroju. Upoštevajte navodila na etiketah za nego perila.
- Če ste perilo oprali z odstranjevalcem madežev, pred vklopom sušilnega stroja zaženite dodatno izpiranje.
- Ne pijte ali pripravljajte hrane s kondenzirano/destilirano vodo. Lahko povzroči zdravstvene težave ljudi in živali.
- Ne sedajte ali stopajte na odprta vrata.
- V sušilnem stroju ne sušite oblačil, ki so tako mokra, da od njih še kaplja.

2.4 Notranja lučka



OPOZORILO!

Nevarnost poškodbe.

- Vidno LED-sevanje, ne glejte neposredno v žarek.
- LED-žarnica je namenjena osvetlitvi bobna. Te žarnice ne morete ponovno uporabiti za druge vrste osvetlitve.

- Za menjavo notranje žarnice se obrnite na pooblaščen servisni center.

2.5 Vzdrževanje in čiščenje



OPOZORILO!

Nevarnost telesnih poškodb ali poškodb naprave.

- Za čiščenje naprave ne uporabljajte vodnega pršca in pare.
- Napravo očistite z vlažno mehko krpo. Uporabljajte samo nevtralna čistilna sredstva. Za čiščenje ne uporabljajte abrazivnih čistil, grobih gobic, topil ali kovinskih predmetov.
- Če želite preprečiti poškodbe hladilnega sistema, bodite pri čiščenju naprave previdni.

2.6 Kompresor



OPOZORILO!

Obstaja nevarnost škode na napravi.

- Kompresor in njegov sistem v sušilnem stroju sta napolnjena s posebnim sredstvom, ki ne vsebuje fluorokloroogljikovodikov. Ta sistem mora tesniti. Zaradi poškodb sistema, lahko pride do iztekanja.

2.7 Odstranjevanje



OPOZORILO!

Nevarnost poškodbe ali zadušitve.

- Napravo izključite iz napajanja in vodovodnega sistema.
- Odrežite električni priključni kabel tik ob napravi in napravo zavržite.
- Odstranite zapah in na ta način preprečite, da bi se otroci ali živali zaprli v boben.
- Napravo odstranite v skladu s krajevnimi zahtevami za odstranjevanje odpadne električne in elektronske opreme (OEEO).

3. OPIS IZDELKA

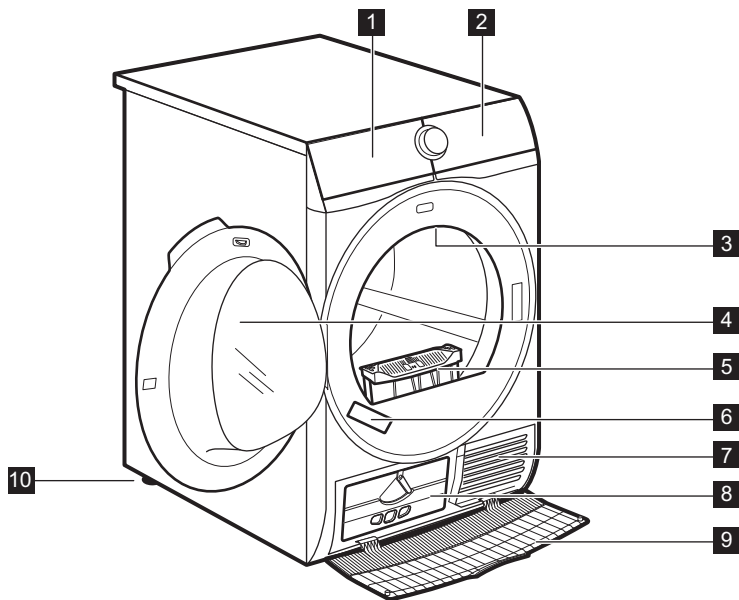

- | | |
|---------------------------------------|--------------------------------------|
| 1 Posoda za vodo | 7 Reže za pretok zraka |
| 2 Upravljalna plošča | 8 Manjši pokrov kondenzatorja |
| 3 Notranja lučka | 9 Večji pokrov kondenzatorja |
| 4 Vrata naprave | 10 Nastavljivi nogi |
| 5 Filter | |
| 6 Ploščica za tehnične navedbe | |

i Za preprosto vstavljanje perila v stroj ali preprosto namestitve se vrata lahko namestijo na obe strani. (oglejte si dodaten priložen list).

4. UPRAVLJALNA PLOŠČA

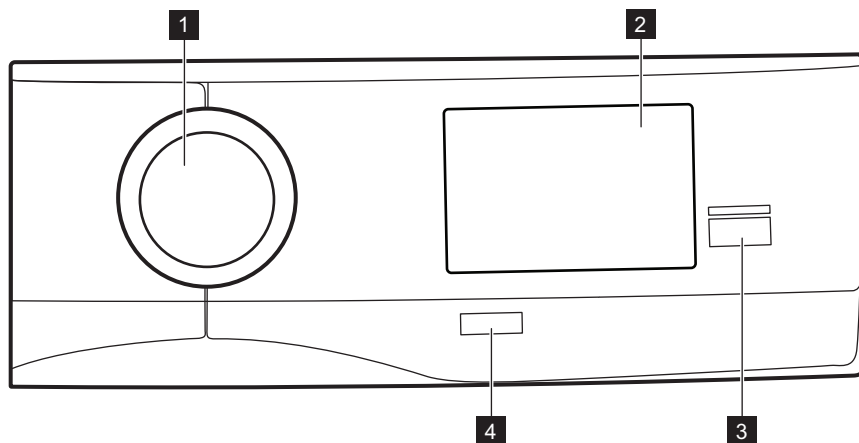

- 1 Gumb za izbiro programa
- 2 Zaslou na dotik
- 3 Tipka Vklou/Prekinitev

- 4 Tipka On/Off s funkcijo *Samodejni izklop*

5. PRVI ZAGON

Pri prvem vklopu sušilnega stroja se na zaslonu na dotik prikaže začetni zaslon (prikazuje logotip AEG in čas), ki ob vsakem vklopu sušilnega stroja spusti zvočni signal.

Po animaciji imate na voljo vodenje po postopku začetne nastavitve.

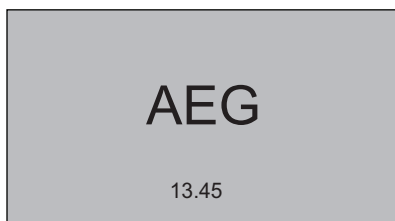

5.1 Nastavitev jezika

1. Pomikajte se po seznamu jezikov gor ali dol, da najdete jezik, ki ga želite uporabiti, in ga pritisnite.

1/4	Language
Svenska	SV
Deutsch	DE
English	EN
Italiano	IT
Francais	FR

2. Če želite sprejeti jezik, tapnite na **V REDU**, če ga želite spremeniti, tapnite na **Sprememba**.

2/4	Language
You've chosen:	
English	
Change	OK

5.2 Nastavitev časa

1. Pomikajte se po vrstici za ure in minute desno ali levo, da nastavite trenutni čas.

3/4	Clock	
⌚ Clock	01:00	
< 24	01 ^h	02 >
< 59	00 ^{min}	01 >

2. Za izbiro časa tapnite na vrstico z uro.

3/4	Clock	
⌚ Clock	01:00	
< 24	01 ^h	02 >
< 59	00 ^{min}	01 >

3. Če želite sprejeti čas, tapnite na **V REDU**, če ga želite spremeniti, tapnite na **Sprememba**.

4/4	Clock
Current time:	
18:45	
Change	OK

5.3 Dodatne nastavitve

Ko sprejmete trenutni čas, se prikaže zaslon Dodatne nastavitve.

More Settings	
More settings to get the best results from this machine will follow. Set them now or later?	
Cancel	OK

Če tapnete na **Prekliči**, se prikaže seznam programov in v nekaj sekundah

se spremeni na zaslon povzetka. Sušilni stroj je pripravljen za uporabo.

⌚ 1h50min	
Refresh Machine Settings	🍃
Cottons	☺☺☺ Cupb.
Synthetics	👕 30min
Mixed	👕➔ More

⌚ 1h50min	
Max 8kg	
Cottons ◀	☺☺☺ Cupb.
Cupboard	👕 30min
	👕➔ More

Če tapnete na **V REDU**, nadaljujte z naslednjimi nastavitvami.

Trdota vode

1. Za optimalno zmogljivost nastavite trdoto vode s pritiskom **Sprememba** ali pritisnite **V REDU**, da pustite privzeto trdoto vode **Srednja**.

1/2	Water Hardness
For optimal performance set what kind of water you have; soft, medium or hard. Keep medium?	
Change	OK

2. Če želite spremeniti privzeto vrednost, se pomikajte po vrstici desno ali levo, da nastavite trdoto vode: **Trda**, **Srednja** ali **Mehka**.

1/2	Water Hardness
Water Hardness	Med
◀ Medium ▶	

3. Za izbiro vrednosti pritisnite vrstico Trdota vode.

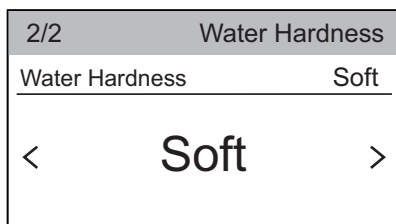

4. Če želite sprejeti stopnjo trdote vode, pritisnite **V REDU**, če jo želite spremeniti, pritisnite **Sprememba**.

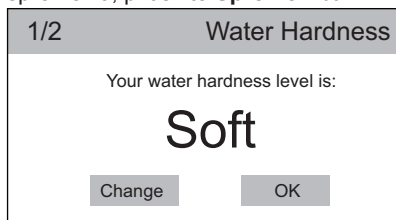

Praznjenje posode za vodo

1. Če je nameščen zunanji komplet za odvod vode (dodatna oprema), naprava samodejno izčrpa vodo iz posode za vodo. V tem primeru lahko izklopite opozorila posode za vodo.

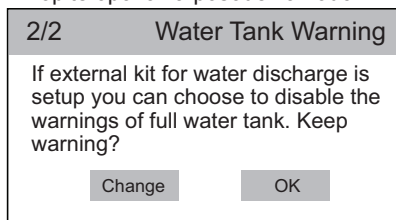

Če pritisnete **V REDU**, so opozorila

polne posode za vodo še vedno omogočena. Prikaže se seznam programov in v nekaj sekundah se spremeni na zaslon povzetka.

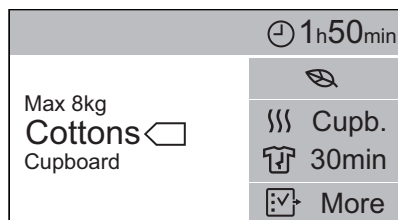
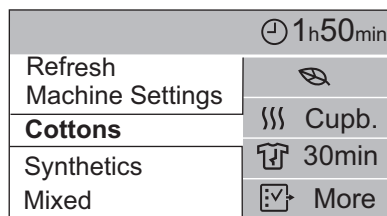

Če pritisnete **Sprememba**, nadaljujete naslednji korak.

2. Če želite potrditi, da je opozorilo za polno posodo za vodo onemogočeno, pritisnite **V REDU**, če pa ga želite spremeniti, pritisnite **Sprememba**.

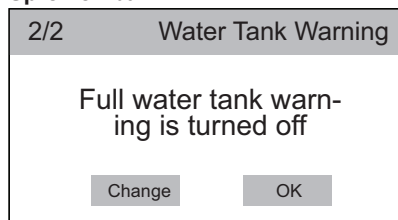

6. UPORABA ZASLONA NA DOTIK

Ob vsakem vklopu sušilnega stroja se na zaslonu na dotik prikaže začetni zaslon (prikazuje logotip in čas).

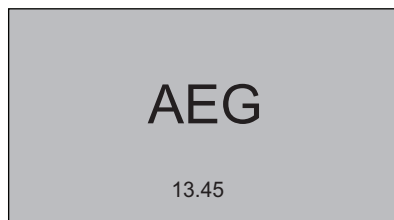

Po začetni animaciji se na zaslonu na dotik prikaže zaslon povzetka programov.

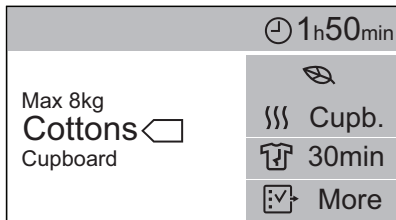

Zaslon povzetka je razdeljen na štiri področja, kjer lahko najdete:

- Naj. težo za program, ime programa, stopnjo suhosti.

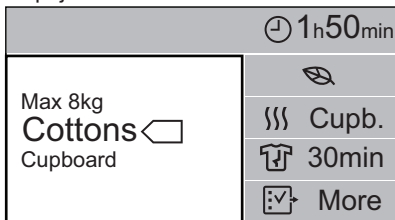

- Čas do konca programa ali zamik vklopa (če je izbran).

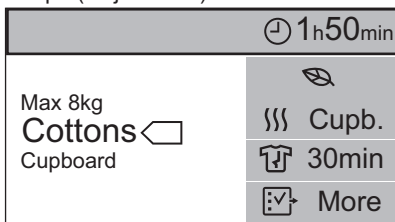

- Trenutno izbrane funkcije za izbrani program.

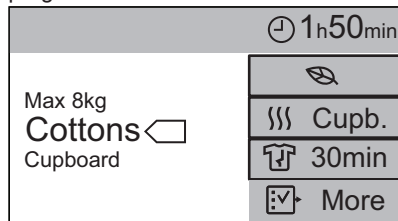

- Dodatne funkcije.

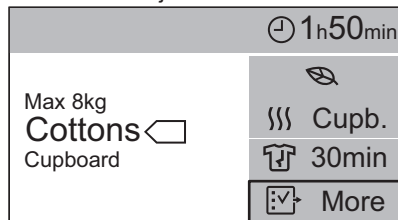

7. 📶 WI-FI - NASTAVITEV POVEZLJIVOSTI

V tem poglavju je opisano, kako povežete pametno napravo z omrežjem Wi-Fi in nato z mobilnimi napravami.

S to funkcionalnostjo lahko prejemate obvestila, nadzorujete in upravljate sušilni stroj iz mobilnih naprav.

Če želite povezati napravo, da bi uživali v polni izbiri funkcij in storitev, potrebujete:

- Brezžično omrežje doma z omogočeno internetno povezavo.
- Mobilno napravo, povezano z brezžičnim omrežjem.

Frekvenca	2,412 - 2,472 GHz za evropski trg
------------------	-----------------------------------

Protokol	IEEE 802.11b/g/n dvo-pretočni radio
Najv. moč	<20 dBm

7.1 Nameščanje in konfiguriranje aplikacije "My AEG"

Pri povezovanju sušilnega stroja z aplikacijo stojte zraven njega s pametno napravo.

Poskrbite, da bo vaša pametna naprava povezana z brezžičnim omrežjem.

1. Pojdite v App Store v vaši pametni napravi.

2. Prenesite in namestite aplikacijo "My AEG".
3. Poskrbite za vklop povezave Wi-fi pri sušilnem stroju. V nasprotnem primeru pojdite na spodnji razdelek.
4. Zaženite aplikacijo. Izberite državo in jezik ter se prijavite z e-poštnim naslovom in geslom. Če nimate računa, ustvarite novega ob upoštevanju navodil v "My AEG".
5. Upoštevajte navodila v aplikaciji za registracijo in konfiguracijo naprave.

Na prikazovalniku naprave se prikaže sporočilo, ki potrjuje, da je bila konfiguracija uspešna.

3. Če je povezljivost konfigurirana, se na prikazovalniku sušilnega stroja prikaže sporočilo, ki potrjuje, da je bila konfiguracija uspešna.

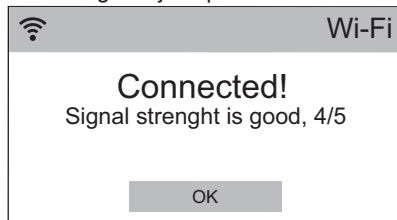

7.2 Konfiguriranje brezžične povezave za sušilni stroj

Prenesite in namestite "My AEG" na vašo pametno napravo.

1. Tapnite na vrstico **Wi-Fi** za vklop povezave.

Prikaže se pojavno sporočilo, ikona  začne utripati in brezžični modul začne z zagonom. Lahko traja približno dve minuti, da je pripravljen.

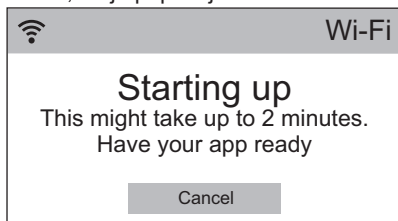

Ko je brezžični modul pripravljen, se prikaže pojavno sporočilo, ki vas opozori, da bo dostopna točka odprta približno tri minute.

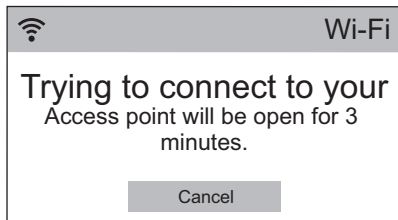

2. Konfigurirajte aplikacijo "My AEG" na vaši pametni napravi.

4. Tapnite na **V REDU**, da se vrnete na seznam nastavitev stroja.

7.3 Oddaljeni vklop

Program sušenja lahko zaženete in ustavite na daljavo.

Ko je aplikacija nameščena in je brezžična povezava vzpostavljena, se funkcija **Način oddaljenega vklopa** prikaže med razpoložljivimi funkcijami.

Za aktiviranje oddaljenega vklopa:

1. Na zaslону povzetka programov tapnite  **Več**, da odprete seznam funkcij.
2. Tapnite na vrstico **Način oddaljenega vklopa** (stanje **VKLOP**).

Prikaže se naslednje sporočilo:

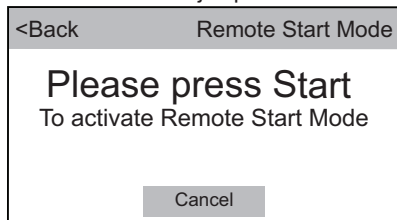

3. Pritisnite tipko **Vklop/Prekinitev** za vklop **Načina oddaljenega vklopa**. Na zaslону povzetka programov se prikaže indikator .



Če so vrata odprta, se **Način oddaljenega vklopa** izklopi.

8. PRED PRVO UPORABO







i Ob prvem vklopu sušilnega stroja se embalaža z zadnjega dela bobna odstrani samodejno. Lahko slišite hrup.

Pred prvo uporabo naprave:

- Boben sušilnega stroja očistite z vlažno krpo.
- Zaženite kratek program (npr. 30 minut) z vlažnim perilom.

i Na začetku sušenja (prve 3-5 min.) je lahko delovanje stroja nekoliko glasnejše. To je zaradi zagona kompresorja. To je običajno za naprave, ki jih poganja kompresor, kot so hladilniki in zamrzovalniki.

9. PROGRAMI











Programi	Količina ¹⁾	Lastnosti/Oznaka perila
 ²⁾ Bombaž	8 kg	Bombažno perilo. / 
Sintetika	3,5 kg	Sintetično in mešano perilo. / 
Volna 	1 kg	<p>Volnena oblačila. Nežno sušenje volnenih oblačil, primernih za ročno pranje. Perilo odstranite takoj, ko se program zaključi.</p> <div style="text-align: center;">  <p>WOOL HAND WASH SAFE</p> </div> <p>Postopek sušenja volne tega stroja so odobrili pri podjetju Woolmark za sušenje volnenih oblačil, ki so primerna za strojno pranje, pod pogojem, da so oprana in posušena v skladu z navodili na etiketi oblačila in tistimi, ki jih je izdal proizvajalec tega stroja. M1641. V VB, na Irskem, v Hongkongu in Indiji je simbol Woolmark certifikacijska blagovna znamka. Woolmarkov simbol je certifikacijska znamka v številnih državah.</p>
Svila 	1 kg	Nežno sušenje svilenega perila, primernega za ročno pranje. / 

Programi	Količina ¹⁾	Lastnosti/Oznaka perila
Prosti čas	2 kg	Oblačila, ki jih nosite zunaj, tehnična, športna oblačila, vodoodporne in zrakoprepustne jakne, jakne z odstranljivim flisom ali notranjo podlogo. Primerno za sušenje v sušilnem stroju. / ☺☺☺
Športna oblačila	2 kg	Športna oblačila, tanke in lahke tkanine, perilo iz mikrovlaken, poliestra. / ☺☺☺
Jeans	8 kg	Oblačila za prosti čas, kot so kavbojke, jopice različne debeline (npr. pri ovratnikih, manšetah in šivih). / ☺☺☺
Poslovne srajce	1,5 kg (ali 7 srajc)/	Mešano perilo, ki potrebuje zelo malo likanja. Rezultati sušenja se lahko razlikujejo od ene vrste tkanine do druge. Oblačila stresite, preden jih daste v napravo. Ko se program zaključi, takoj odstranite perilo in ga obesite na obešalnik. / ☺☺☺
Osveževanje	1 kg	Osveževanje shranjenega perila.
Lažje likanje	1 kg (ali 5 srajc)	Mešano perilo, ki potrebuje zelo malo likanja. Rezultati sušenja se lahko razlikujejo od ene vrste tkanine do druge. Oblačila stresite, preden jih daste v napravo. Ko se program zaključi, takoj odstranite perilo in ga obesite na obešalnik. / ☺☺☺
Odeja	3 kg	Enojne ali dvojne prešite odeje in blazine (s perjem, puhom ali sintetičnim polnilom). / ☺☺☺
Posteljina	3 kg	Posteljina, kot so enojne in dvojne rjuhe, prevleke za blazino, prešite odeje. / ☺☺☺
Mešano perilo	3 kg	Bombažno in sintetično perilo. / ☺☺☺

1) Največja teža velja za suho perilo.

2) Program  Bombaž skupaj z izborom *suho za v omaro* Stopnja suhosti je »Standardni program za bombaž«. Je primeren za sušenje običajno mokrega bombažnega perila in je najučinkovitejši program glede porabe energije za sušenje mokrega bombažnega perila.

9.1 Izbor programov in funkcij

		Funkcije					
Programi 1)	 Zelo tiho	 Eko	 Stopnja suhosti	 Čas sušenja	 Brez mečkanja	 Količina perila	
 Bombaž	■	■	■	■	■		
Sintetika	■	■	■	■	■		
Volna  		■				■	
Svila 		■			■		
Prosti čas		■					
Športna oblačila		■			■		
Jeans		■			■		
Poslovne srajce		■			■		
Osveževanje		■			■		
Lažje likanje		■			■		
Odeja		■					
Posteljina		■			■		
Mešano perilo		■		■	■		

1) Skupaj s programom lahko nastavite eno ali več funkcij.

10. FUNKCIJE

10.1 Zelo tiho

Naprava deluje z nizko stopnjo hrupa brez vpliva na kakovost sušenja. Naprava deluje počasi z dalj trajajočim programom.

10.2 Eko

Ta funkcija je privzeto vklopljena pri vseh programih.

Poraba energije je najnižja.

10.3 Stopnja suhosti

Ta funkcija pomaga bolj posušiti perilo. Izberete lahko med štirimi možnostmi:

- Zelo suho
- Suho za v omaro+ (samo za bombaž)
- Suho za v omaro
- Lažje likanje

10.4 Čas sušenja

Za bombažno, sintetično in mešano perilo. Uporabniku omogoča nastaviti čas

sušenja od najmanj 10 minut do največ dve uri (v 10-minutnih korakih). Ko je ta funkcija nastavljena najvišje, indikator za količino perila izgine.

10.5 Brez mečkanja

Do 120 minut podaljša fazo proti mečkanju (30 minut) ob koncu sušenja. Po fazi sušenja se boben občasno obrne, kar prepreči mečkanje perila. Perilo lahko vzamete iz stroja med fazo proti mečkanju.

10.6 Količina perila

Ta funkcija velja samo za program Volna, da je perilo bolj suho. Izberete lahko med tremi možnostmi:

- Veliko
- Običajno
- Malo

10.7 Zamik vklopa



Omogoča zamik vklopa programa sušenja od najmanj 10 minut do največ 24 ur.

1. Nastavite program sušenja in funkcije.
2. V meniju funkcij tapnite na vrstico **Zamik vklopa**, da odprete podmeni.

3. Pomikajte se levo ali desno po vrsticah za ure in minute, da nastavite želeni zamik vklopa.
4. Za vklop funkcije **Zamik vklopa** se dotaknite tipke **Vklop/Prekinitiv**. Po dotiku tipke Vklop/Prekinitiv naprava začne z odštevanjem.

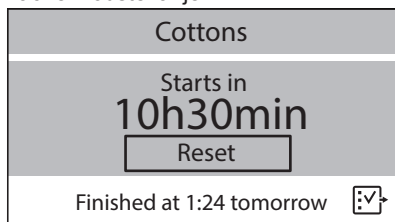

Kadarkoli lahko ustavite odštevanje zamika vklopa s pritiskom tipke **Ponastavi**.

10.8 ☆ Spomin

Omogoča shranitev do dveh izmed vaših priljubljenih konfiguracij programov in funkcij v pomnilnik naprave. Konfiguracije lahko po shranitvi izberete s seznama programov.





Vaše priljubljene konfiguracije so na seznamu programov označene kot **M1** in **M2**.

11. VSAKODNEVNA UPORABA

11.1 Priprava perila

- Zaprite zadrge.
- Zaprite zadrge ali gumbje na posteljnih pregrinjalih.
- Ne sušite razvezanih trakov ali vrvic (npr. na predpasnikih). Pred začetkom programa jih zavežite.
- Odstranite vse predmete iz žepov.
- Oblečila z notranjo plastjo iz bombaža obrnite z notranjo stranjo navzven. Bombažna stran mora biti zunaj.
- Vedno nastavite program, ki je primeren za vrsto perila.
- Ne mešajte svetlih in temnih barv.

- Da se oblečila ne bi preveč skrčila, uporabite ustrezen program za bombažna oblečila, oblečila iz jerseyja ter pletenine.
- Ne prekoračite največje količine perila, ki je navedena v poglavju o programih ali prikazana na prikazovalniku.
- Sušite le perilo, ki je primerno za sušenje v sušilnem stroju. Oglejte si etikete za nego perila.
- Ne sušite velikih in majhnih kosov perila skupaj. Majhni kosi se lahko ujamejo v večje in ostanejo mokri.

Oznaka za nego perila	Opis
	Perilo je primerno za sušenje v sušilnem stroju.
	Perilo je primerno za sušenje v sušilnem stroju pri višjih temperaturah.
	Perilo je primerno za sušenje v sušilnem stroju samo pri nizkih temperaturah.
	Perilo ni primerno za sušenje v sušilnem stroju.

11.2 Vstavljanje perila



POZOR!

Pazite, da se perilo ne ujame med vrata naprave in tesnilo vrat.

1. Odprite vrata naprave.
2. Posamezne kose perila enega za drugim vstavite v stroj.
3. Zaprite vrata naprave.

11.3 Vklp naprave

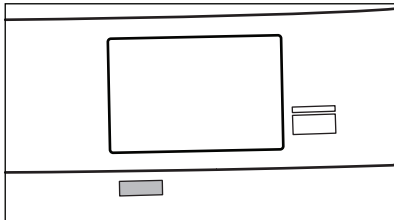

Za vklop naprave:

Pritisnite tipko On/Off.

Če je naprava vklopljena, zasveti prikazovalnik.

11.4 Funkcija samodejnega izklopa

Za zmanjšanje porabe energije funkcija samodejnega izklopa samodejno izklopi napravo:

- če v zadnjih petih minutah niste ničesar izbrali,
- pet minut od konca programa.

Pritisnite tipko On/Off za vklop naprave.

Če je naprava vklopljena, zasveti prikazovalnik.

11.5 Nastavitev programa

- Program nastavite z gumbom za izbiro programa.

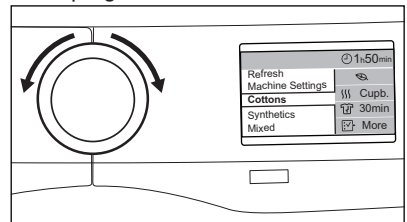

- Program lahko nastavite tudi s pomočjo zaslona na dotik. Če je vklopljen zaslon povzetka, enkrat tapnite nanj za ogled seznama programov.

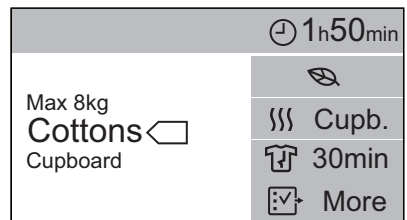
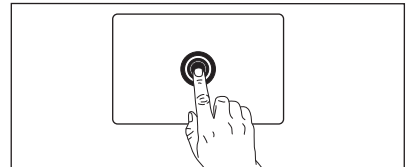

Pomikajte se po seznamu programov gor ali dol, da nastavite program.

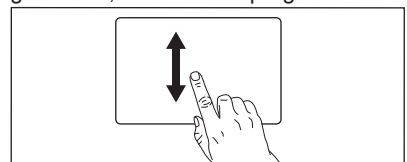

⌚ 1h50min	
Refresh Machine Settings	
Cottons	Cupb.
Synthetics	30min
Mixed	More

Na časovni vrstici se prikaže okviren čas do zaključka programa.



Čas sušenja, ki ga vidite, se nanaša na količino perila 5 kg pri programih za bombaž. Pri drugih programih se čas sušenja nanaša na priporočene količine perila. Čas sušenja pri programih za bombaž z večjo količino perila od 5 kg je daljši.

11.6 Funkcije

Skupaj s programom lahko nastavite eno ali več posebnih funkcij.

Če želite spremeniti parametre trenutno izbranih funkcij, tapnite na funkcijo, ki jo želite urediti.

⌚ 1h50min	
Max 8kg Cottons <input type="checkbox"/> Cupboard	
	Cupb.
	30min
	More

Za izbiro dodatnih funkcij:

1. Tapnite na **Več** za ogled seznama funkcij, namenjenih za izbrani program.

⌚ 1h50min	
Max 8kg Cottons <input type="checkbox"/> Cupboard	
	Cupb.
	30min
	More

2. Pomikajte se po seznamu funkcij gor ali dol, da jo najdete.

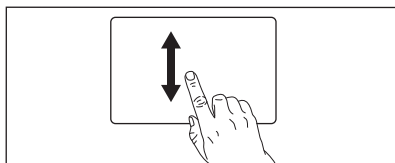

<Cottons ⌚ 1h50min	
Extra silent	OFF
Eco	ON
Dryness Level	Cupb.
Dry Time	00h00min
Anti-crease	30min

3. Tapnite funkcijo, da jo izberete. Obstajata dve vrsti funkcij:

- s stanjem **VKLOP** ali **IZKLOP** (npr. Eko),
 - s parametri, ki se jih da urediti (npr. Stopnja suhosti).
- Če želite spremeniti parameter, se pomikajte po vrstici parametra desno ali levo.

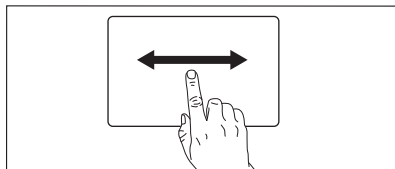

<Cottons ⌚ 1h50min	
Dryness Level	Cupb.
< Cupb. >	

Tapnite na predhodno izbrano funkcijo, da se vrnete na seznam funkcij.

<Cottons ⌚ 1h50min	
Dryness Level	Cupb.
< Cupb. >	

- i** Kadarkoli lahko neposredno pridete na zaslón povzetka, če tapnete na levi del zgornje vrstice z imenom programa.

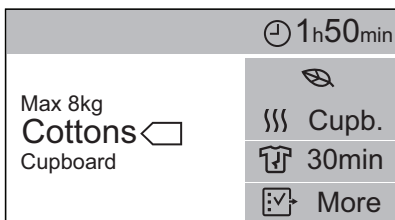
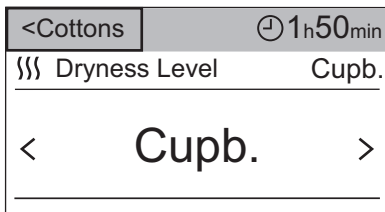

11.7 Zagon programa

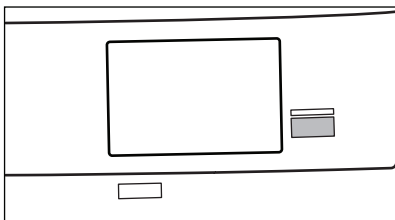

Za zagon programa se dotaknete tipke **Vklop/Prekinitev**.

Naprava se zažene, svetleča dioda nad tipko pa preneha utripati in sveti.



Na zaslonu lahko najdete:

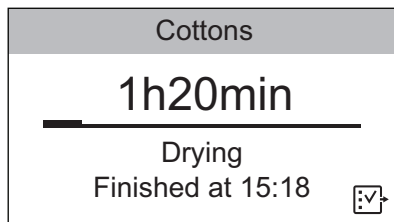

- ime programa,
- preostali čas sušenja,
- vrstico napredovanja,
- fazo programa (sušenje, zaščita proti mečkanju, ohlajanje),
- možen čas konca programa.





Vklop funkcije Varovalo za otroke:

Funkcijo varovala za otroke lahko vklopite kadarkoli med sušenjem.

1. Tapnite na ikono funkcije , da pridete na seznam funkcij.
2. Tapnite na funkcijo varovala za otroke .

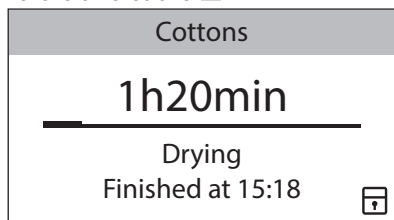
Ikona funkcije  se spremeni v ikono varovala za otroke .



Če želite izklopiti funkcijo varovala za otroke, tapnite na ikono varovala za otroke  in jo držite nekaj sekund.

11.8 Sprememba programa

Za spremembo programa:

1. Pritisnite tipko On/Off za izklop naprave.
2. Ponovno pritisnite tipko On/Off za vklop naprave.
3. Nastavite nov program.

11.9 Konec programa

- i** Po vsakem sušenju očistite filter in izpraznite posodo za vodo. (Oglejte si poglavje VZDRŽEVANJE IN ČIŠČENJE.)

Če se program sušenja zaključi, se na prikazovalniku prikaže simbol **0**. Če je

vklopljena funkcija  Signal za konec cikla, se eno minuto v presledkih oglašča zvočni signal.





Če ne izklopite naprave, se začne faza za zaščito proti mečkanju (ni vklopljena pri vseh programih). Perilo lahko med to fazo vzamete iz stroja.
Ob koncu faze za zaščito proti mečkanju prikazovalnik opozori, da je faza za zaščito proti mečkanju končana in prikaže **0h00min**.





Za odstranitev perila:

1. Dve sekundi pritisnite tipko On/Off, da izklopite napravo.
2. Odprite vrata naprave.
3. Iz stroja odstranite perilo.
4. Zaprite vrata naprave.

12. NASTAVITVE STROJA

Na zaslonu programov se pomikajte gor ali dol, da najdete nastavitve stroja, nato pa tapnite na ikono , da pridete na seznam nastavitvev.

Easy Iron Refresh	
Machine Settings	
Cottons	
Synthetics	

<Programs	Machine Settings
 Wi-Fi	OFF
 Set Clock	15h18min
 Language	ENG
 Display Brightness	3

12.1 Nastavi čas

Uro lahko spremenite kadarkoli.

Za spremembo časa.

1. Tapnite na vrstico **Nastavi čas**.
2. Pomikajte se po vrstici za ure in minute desno ali levo, da nastavite trenutni čas.

<Programs	Machine Settings
 Set Clock	01h00min
< 24	01 ^h 02 >
< 59	00 ^{min} 01 >

3. Tapnite na vrstico **Nastavi čas**, da se vrnete na seznam nastavitvev stroja, ali pa tapnite na vrstico **<Programi**, da pridete na zaslon povzetka.

12.2 Jezik

Za spremembo jezika:

1. Tapnite na vrstico **Jezik**.
2. Pomikajte se po seznamu jezikov gor ali dol, da najdete jezik, ki ga želite uporabiti, in tapnite nanj.

Back	Language
Svenska	SV
Deutsch	DE
English	EN
Italiano	IT
Francais	FR

12.3 ☀️ Osvetlitev

Stopnjo svetlosti prikazovalnika lahko nadzorujete. Obstaja šest stopenj svetlosti.



Če želite izboljšati čitljivost prikazovalnika, ko je sušilni stroj postavljen na pralni stroj, nastavite šesto stopnjo svetlosti prikazovalnika. Ko sušilni stroj ni postavljen na pralni stroj, so priporočljive stopnje od ena do pet.

Sprememba svetlosti prikazovalnika:

1. Tapnite na vrstico **Osvetlitev**.
2. Pomikajte se po vrstici desno ali levo, da nastavite stopnjo svetlosti.

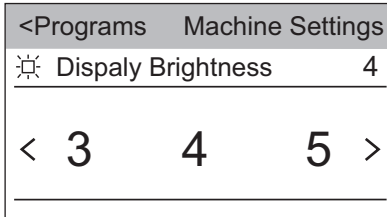

3. Tapnite na vrstico **Osvetlitev**, da se vrnete na seznam nastavitev stroja, ali pa tapnite na vrstico **<Programi**, da pridete na zaslon povzetka.

12.4 🔔 Signal za konec cikla

Zvočni signal se oglasi:

- ob koncu programa,
- na začetku in koncu faze za zaščito proti mečkanju.

To funkcijo lahko uporabite za izklop zvočnega signala ali nadzor trajanja zvočnega signala. Obstajajo tri stopnje trajanja zvočnega signala (Kratek, Srednji in Dolg).

Za izklop zvočnega signala ali nastavev novega trajanja zvočnega signala:

1. Tapnite na vrstico **Signal za konec cikla**.
2. Pomikajte se po vrstici desno ali levo, da nastavite želeno vrednost.

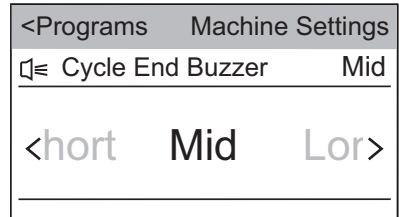

3. Tapnite na vrstico **Signal za konec cikla**, da se vrnete na seznam nastavitev stroja, ali pa tapnite na vrstico **<Programi**, da pridete na zaslon povzetka.

12.5 🌊 Trdota vode

Za spremembo privzete stopnje trdote vode:

1. Tapnite na vrstico **Trdota vode**.
2. Pomikajte se po vrstici desno ali levo, da nastavite želeno stopnjo.

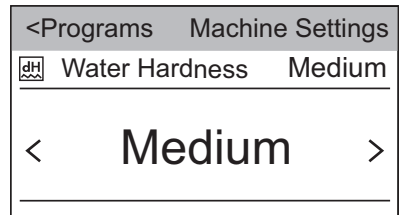

3. Tapnite na vrstico **Trdota vode**, da se vrnete na seznam nastavitev stroja, ali pa tapnite na vrstico **<Programi**, da pridete na zaslon povzetka.

12.6 🌀 Hitrost ožemanja

Ta funkcija pomaga nastaviti najboljše pogoje za sušenje perila. Če poznate začetno število vrtljajev centrifuge pri pranju, potem lahko uporabite to funkcijo. Višje število vrtljajev centrifuge povzroči, da vsebuje perilo manj vode.

Za spremembo števila vrtljajev centrifuge pri pranju:

1. Tapnite na vrstico **Hitrost ožemanja**, da razširite seznam programov, za katere lahko spremenite število vrtljajev centrifuge.

2. Tapnite na vrstico **Bombaž** ali **Drugi programi**.

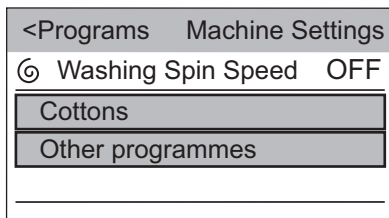

3. Pomikajte se po vrstici desni ali levo, da nastavite zeleno vrednost števila vrtljajev centrifuge.

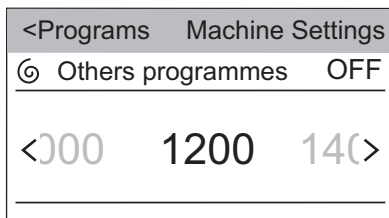
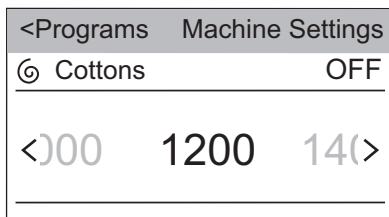

4. Tapnite na vrstico **Bombaž** ali vrstico **Drugi programi**, da zaprete izbiro.
5. Tapnite na vrstico **Hitrost ožemanja**, da se vrnete na seznam nastavitve stroja, ali pa tapnite na vrstico **<Programi**, da pridete na zaslon povzetka.

12.7 Opoz. za pos. z vodo

Ob koncu programa sušenja ali med potekom programa zasveti indikator posode za vodo, če je posoda za vodo polna. Če je nameščen komplet za odvod vode, se posoda za vodo samodejno izprazni in indikator je mogoče izklopiti.

Za izklop ali vklop indikatorja tapnite na vrstico **Opoz. za pos. z vodo**.

Možna je ena izmed dveh konfiguracij:

- Indikator je vklopljen (stanje je **VKLOP**).
- Indikator je izklopljen (stanje je **IZKLOP**).

12.8 Storitve

Te nastavitve so namenjene samo pooblaščenim serviserjem.

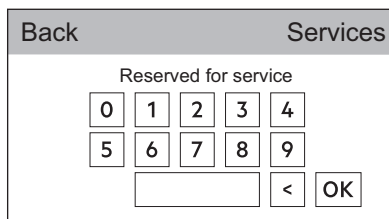

12.9 Bližnjice

Za vklop zelenih bližnjic:

1. Tapnite na vrstico **Bližnjice**, da razširite seznam razpoložljivih bližnjic.

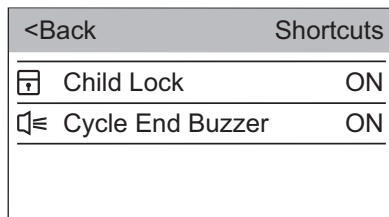

2. Tapnite na te bližnjice, ki jih želite aktivirati, tako da spremenite stanje na **VKLOP**.
3. Tapnite na vrstico **<Nazaj**, da se vrnete na seznam nastavitve stroja. Bližnjice se prikažejo v levem kotu zaslona povzetka.

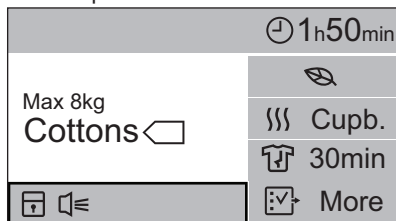

12.10 Info. o funkcijah stroja

Tu lahko najdete kratek opis vseh programov, funkcij in nastavitvev.

Če želite najti želeni opis, npr.:

1. Tapnite na vrstico **Info. o funkcijah stroja**.
2. Tapnite na vrstico **1. Programi**.
3. Tapnite na vrstico **Bombaž** in prikazal se bo ustrezen opis.

12.11 Tovarniške nastavitve

Funkcija Tovarniške nastavitve ponastavi nastavitve na stanje, katerega so nastavili v tovarni.

Za vklop tovarniške nastavitve:

1. Tapnite na vrstico **Tovarniške nastavitve**.

Prikaže se pogovorno okno.

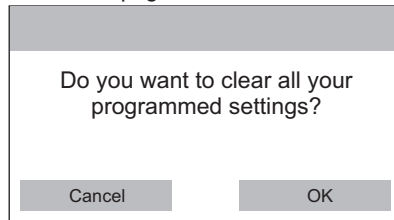

2. Za potrditev tovarniške nastavitve tapnite na **V REDU** ali **Prekliči**, da zapustite trenutne nastavitve.

13. NAMIGI IN NASVETI

13.1 Ekološki nasveti

- Perilo pred sušenjem dobro ožemite.
- Ne prekoračite količine perila, navedene v poglavju o programih.
- Očistite filter po vsakem sušenju.
- Ne uporabljajte mehčalca za pranje in nato sušenje. V sušilnem stroju se perilo samodejno zmežča.
- Uporabite destilirano vodo, kakršno uporabljate za likanje s paro. Po

potrebi predhodno filtrirajte destilirano vodo (npr. s filtrom za kavo), da odstranite morebitne delce.

- Reže za pretok zraka na dnu naprave naj bodo vedno neovirane.
- Poskrbite, da bo na mestu namestitve naprave dober pretok zraka.

14. VZDRŽEVANJE IN ČIŠČENJE

14.1 Čiščenje filtra

Ob koncu vsakega programa se na prikazovalniku prikaže sporočilo **Očistite filter za vlakna** in očistiti morate filter.

 Filter zbira kosme med sušenjem.

1. Odprite vrata. Filter povlecite navzgor.

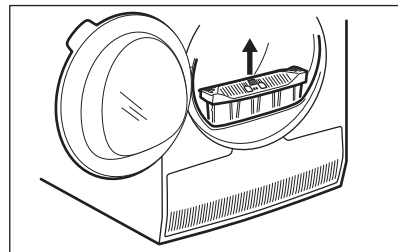

2. Stisnite kavelj, da odprete filter.

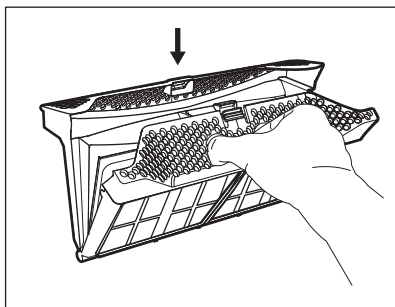

3. Z vlažno roko očistite oba dela filtra.

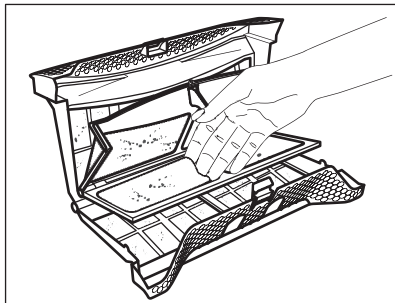

4. Po potrebi filter očistite s sesalnikom. Zaprite filter.
5. Po potrebi odstranite kosme iz odprtine za filter in s tesnila. Lahko uporabite sesalnik. Filter vstavite nazaj v odprtino za filter.

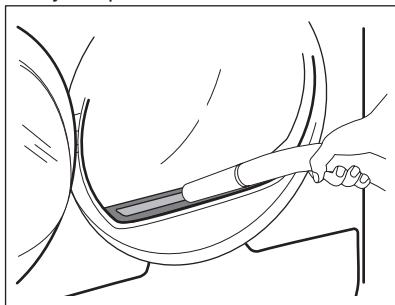

14.2 Praznjenje posode za vodo

Posodo za kondenzirano vodo izpraznite po vsakem sušenju.

Če je posoda za kondenzirano vodo polna, se program samodejno prekine.

Na prikazovalniku se prikaže sporočilo **Opoz. za pos. z vodo** in izprazniti morate posodo za vodo.

Za praznjenje posode za vodo:

1. Izvlecite posodo za vodo in jo držite v vodoravnem položaju.

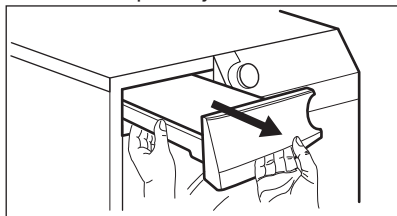

2. Izvlecite plastični priključek in vodo iz posode zlijte v umivalnik ali podoben zbiralnik.

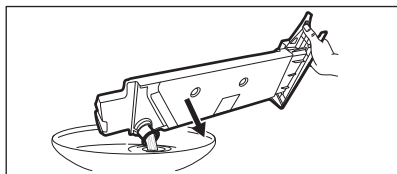

3. Plastični priključek potisnite nazaj noter in ponovno namestite posodo za vodo.
4. Za nadaljevanje programa pritisnite tipko Vklop/Prekinitev.

14.3 Čiščenje kondenzatorja

Če se na prikazovalniku prikaže sporočilo **Očistite predel kondenzatorja**, preglejte kondenzator in njegov predelek. Če je umazan, ga očistite. Preverite enkrat na pol leta.



OPOZORILO!

Kovinske površine se ne dotikajte z golimi rokami. Nevarnost poškodbe. Nosite zaščitne rokavice. Čistite previdno, da ne poškodujete kovinske površine.

Za pregled:

1. Odprite vrata. Filter povlecite navzgor.

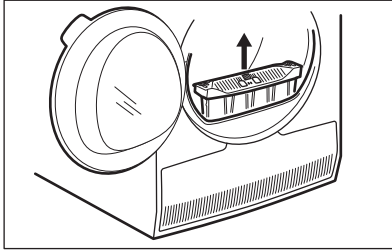

2. Odprite pokrov kondenzatorja.

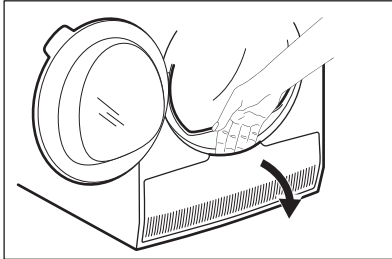

3. Obrnite ročico, da sprostite pokrov kondenzatorja.

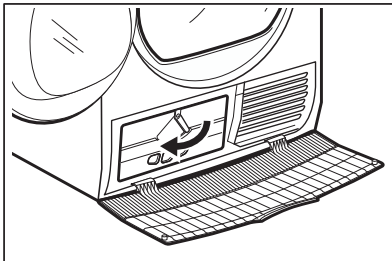

4. Spustite pokrov kondenzatorja.

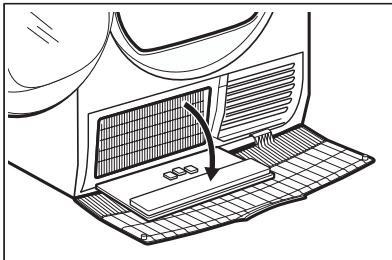

5. Po potrebi odstranite vlakna s kondenzatorja in iz njegovega predelka. Uporabite lahko mokro krpo in/ali sesalnik z nastavkom s

krtačo.

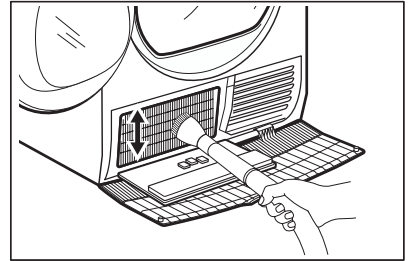

6. Zaprite pokrov kondenzatorja.
7. Pomikajte ročico, dokler se ne zaskoči.
8. Filter namestite nazaj.

14.4 Čiščenje bobna



OPOZORILO!

Napravo pred čiščenjem izključite iz električnega omrežja.

Za čiščenje notranje površine bobna in filtrov bobna uporabljajte standardno nevtralno čistilno sredstvo. Očiščene površine osušite z mehko krpo.



POZOR!

Za čiščenje bobna ne uporabljajte grobih materialov ali jeklene volne.

14.5 Čiščenje upravljalne plošče in ohišja

Za čiščenje upravljalne plošče in ohišja uporabljajte standardno nevtralno čistilno sredstvo.

Za čiščenje uporabljajte vlažno krpo. Očiščene površine osušite z mehko krpo.



POZOR!

Ne uporabljajte čistilnih sredstev za pohištvo ali čistilnih sredstev, ki lahko povzročijo korozijo.

14.6 Čiščenje rež za pretok zraka

Za odstranitev kosmov iz rež za pretok zraka uporabite sesalnik.

15. ODPRAVLJANJE TEŽAV

Težava ¹⁾	Možen vzrok	Rešitev
Sušilni stroj ne deluje.	Sušilni stroj ni vključen v vtičnico.	Priključite na omrežno vtičnico. Preverite varovalko v omarici z varovalkami (hišna napeljava).
	Vrata so odprta.	Zaprte vrata.
	Tipke On/Off niste pritisnili.	Pritisnite tipko On/Off.
	Tipke Vklop/Prekinitvev se niste dotaknili.	Dotaknite se tipke Vklop/Prekinitvev.
	Naprava je v stanju pripravljenosti.	Pritisnite tipko On/Off.
Rezultat sušenja ni zadovoljiv.	Izbira napačnega programa.	Izberite ustrezen program. ²⁾
	Filter je zamašen.	Očistite filter. ³⁾
	Funkcija Stopnja suhosti je bila nastavljena na <i>Lažje likanje</i> .	Funkcijo Stopnja suhosti spremenite na višjo stopnjo.
	Perila je bilo preveč.	Ne presežite največje količine perila.
	Reže za pretok zraka so zamašene.	Očistite reže za pretok zraka na dnu naprave.
	Umazanija na tipalu vlažnosti v bobnu.	Očistite sprednjo površino bobna.
	Stopnja suhosti ni nastavljena na zeleno stopnjo.	Nastavite stopnjo suhosti. ⁴⁾
Kondenzator je zamašen.	Očistite kondenzator. ³⁾	
Vrata stroja se ne zaprejo.	Filter se ni zaskočil.	Filter namestite v pravi položaj.
	Perilo je ujeto med vrata in tesnilo.	Odstranite perilo in zaprite vrata.
Sprememba programa ali funkcije ni mogoča.	Po začetku programa sprememba programa ali funkcije ni mogoča.	Sušilni stroj izklopite in ponovno vklopite. Po potrebi spremenite program ali funkcijo.
Izbira funkcije ni mogoča. Oglasi se zvočni signal.	Funkcija, ki ste jo želeli izbrati, ni na voljo za izbrani program.	Sušilni stroj izklopite in ponovno vklopite. Po potrebi spremenite program ali funkcijo.
Žarnica v bobnu ne svetli.	Žarnica je pregorela.	Obrnite se na servisni center za zamenjavo žarnice.
Nepričakovan čas trajanja na prikazovalniku.	Trajanje sušenja se izračuna glede na količino perila in vlažnost.	To je samodejno — naprava deluje pravilno.

Težava 1)	Možen vzrok	Rešitev
Program ne deluje.	Posoda za vodo je polna.	Izpraznite posodo za vodo in pritisnite tipko Vklop/Prekinitiv. 3)
Program sušenja je prekratek.	Perila je malo.	Izberite časovni program. Časovna vrednost mora biti povezana s količino perila. Za sušenje enega kosa perila ali majhne količine perila priporočamo kratek čas sušenja.
	Perilo je presuho.	Izberite časovni program ali višjo stopnjo suhosti (npr. <i>Zelo suho</i>).
Program sušenja je predolg 5)	Filter je zamašen.	Očistite filter.
	Perila je preveč.	Ne presežite največje količine perila.
	Perilo ni dovolj ožeto.	Dobro ožemite perilo.
	Prenizka ali previsoka temperatura v prostoru - ne gre za motnje v delovanju naprave.	Poskrbite, da bo temperatura v prostoru višja od +5 °C in nižja od +35 °C. Optimalna temperatura v prostoru za doseganje najboljših rezultatov sušenja je med 19 °C in 24 °C.
Na prikazovalniku se prikaže sporočilo Povezava z brezžičnim omrežjem ni uspela.	Prekinjen brezžični signal.	Preverite domače omrežje in usmerjevalnik. Ponovno zaženite usmerjevalnik. Če se težave z brezžičnim omrežjem nadaljujejo, se obrnite na ponudnika brezžičnih storitev.
Aplikacije ni mogoče povezati s sušilnim strojem.	Prekinjen brezžični signal.	Preverite, ali je vaša pametna naprava povezana z brezžičnim omrežjem. Preverite domače omrežje in usmerjevalnik. Ponovno zaženite usmerjevalnik. Če imate težave z brezžičnim omrežjem, se obrnite na ponudnika brezžičnih storitev.
	Nameščen je bil nov usmerjevalnik ali pa je bila spremenjena konfiguracija usmerjevalnika.	Potrebna je ponovna konfiguracija sušilnega stroja, pametne naprave ali obojega.

Težava ¹⁾	Možen vzrok	Rešitev
Aplikacije pogosto ni mogoče povezati s sušilnim strojem.	Brezžični signal ne doseže sušilnega stroja.	Usmerjevalnik poskusite premakniti čim bližje sušilnemu stroju ali pa kupite ojačevalnik brezžičnega signala.
	Brezžični signal moti mikrovalovna pečica.	Izklopite mikrovalovno pečico. Ne uporabljajte mikrovalovne pečice in daljinskega upravljalnika pečice hkrati. Mikrovalovi motijo signal Wi-Fi.

1) Če se na prikazovalniku prikaže sporočilo o napaki (npr. **E51**): Sušilni stroj izklopite in ponovno vklopite. Izberite nov program. Pritisnite tipko Vklop/Prekinitev. Če naprava ne deluje, se obrnite na servisni center in posredujte kodo napake.

2) Upoštevajte opis programa — oglejte si poglavje PROGRAMI.

3) Oglejte si poglavje VZDRŽEVANJE IN ČIŠČENJE.

4) Oglejte si poglavje NAMIGI IN NASVETI.

5) Opomba: po največ petih urah se program sušenja samodejno zaključi.

16. TEHNIČNI PODATKI

Širina x višina x globina	850 x 600 x 630 mm (največ 665 mm)
Največja globina z odprtimi vrati naprave	1100 mm
Največja širina z odprtimi vrati naprave	950 mm
Nastavljiva višina	850 mm (+ 15 mm - nastavljanje nog)
Prostornina bobna	118 l
Največja količina perila	8 kg
Napetost	230 V
Frekvenca	50 Hz
Skupna moč	700 W
Razred energijske učinkovitosti	A+++
Poraba energije ¹⁾	1,47 kWh
Letna poraba energije ²⁾	176 kWh
Absorbiranje moči pri načinu vklopa ³⁾	0,05 W
Absorbiranje moči pri načinu izklopa ³⁾	0,05 W
Poraba energije v omrežnem stanju pripravljenosti ³⁾	3,0 W

Čas do omrežnega stanja pripravljenosti ³⁾	15 min.
Vrsta uporabe	V gospodinjstvu
Dopustna temperatura okolja	od + 5 °C do + 35 °C
Stopnja zaščite pred vstopom trdih delcev in vlage, kar zagotavlja zaščitni pokrov, razen v primeru, kjer nizkonapetostna oprema nima zaščite pred vlago.	IPX4
Ta izdelek vsebuje nepredušno zaprte fluorirane toplogredne pline.	
Oznaka plina	R134a
Teža	0,280 kg
Potencial globalnega segrevanja (PGS)	1430

¹⁾ Glede na standard EN 61121. 8kg bombaža, ožetega pri 1000 vrt./min.

²⁾ Poraba energije na leto v kWh na podlagi 160 ciklov sušenja s standardnim programom za bombaž ob napolnjeni in delno napolnjeni napravi ter poraba načinov z nizko močjo. Dejanska poraba energije na cikel je odvisna od načina uporabe naprave (UREDBA (EU) št. 392/2012).

³⁾ Glede na uredbo Evropske komisije (ErP) 125/2009/ES izvedbene direktive 32/2005/ES ob upoštevanju uredb: 1275/2008/ES in 801/2013/ES.

16.1 Vrednosti porabe

Program	Število vrtljajev/preostala vlažnost	Čas sušenja	Poraba energije
Bombaž 8 kg			
Suho za v omaro	1400 vrt./min./50%	156 min.	1,31 kWh
	1000 vrt./min./60%	173 min.	1,47 kWh
Lažje likanje	1400 vrt./min./50%	120 min.	0,94 kWh
	1000 vrt./min./60%	137 min.	1,12 kWh
Sintetika 3,5 kg			
Suho za v omaro	1200 vrt./min./40%	65 min.	0,47 kWh
	800 vrt./min./50%	80 min.	0,60 kWh

17. PRIPOMOČKI

17.1 Komplet za namestitev na pralni stroj

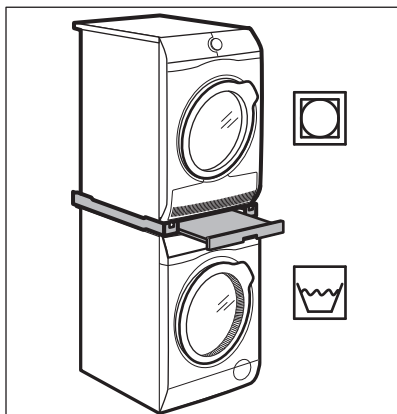

Ime dodatne opreme: SKP11, STA9

Na voljo pri vašem pooblaščenem prodajalcu.

Komplet za namestitev na pralni stroj lahko uporabljate le pri pralnih in sušilnih strojih, navedenih v navodilih za uporabo. Oglejte si priložena navodila za uporabo.

Pazljivo preberite navodila, priložena dodatni opremi.

17.2 Komplet za odvod vode

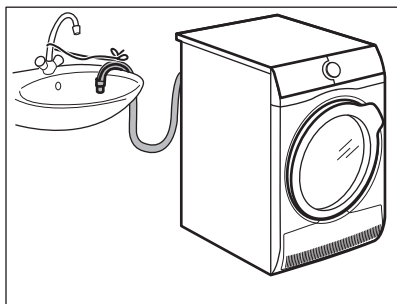

Ime dodatne opreme: DK11.

Na voljo pri vašem pooblaščenem prodajalcu (možna namestitve na nekatere vrste sušilnih strojev).

Za popoln odvod kondenzirane vode v umivalnik, sifon, odtočni kanal itd. Po namestitvi se posoda za vodo samodejno izprazni. Posoda za vodo mora ostati v napravi.

Cev mora biti nameščena najmanj 50 cm do največ 100 cm od tal. Cev ne sme biti zavita. Po potrebi skrajšajte cev.

Pazljivo preberite navodila, priložena dodatni opremi.

17.3 Podstavek s predalom

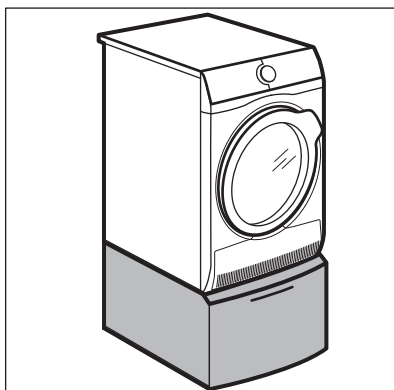

Ime dodatne opreme: PDSTP10, E6WHPED2.

Na voljo pri vašem pooblaščenem prodajalcu.

Za zvišanje položaja naprave za preprosto polnjenje in praznjenje stroja.

Predal lahko uporabljate za shranjevanje perila, npr.: brisač, in čistil itd.

Pazljivo preberite navodila, priložena dodatni opremi.

18. HITRI VODNIK

18.1 Vsakodnevna uporaba

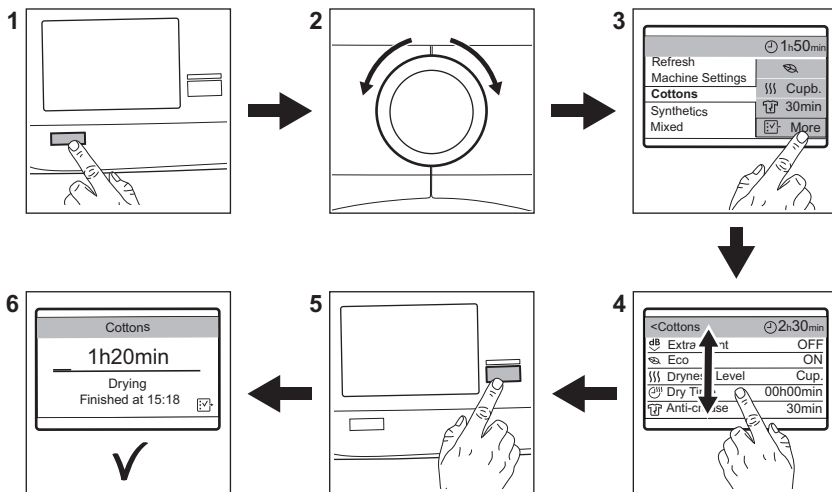



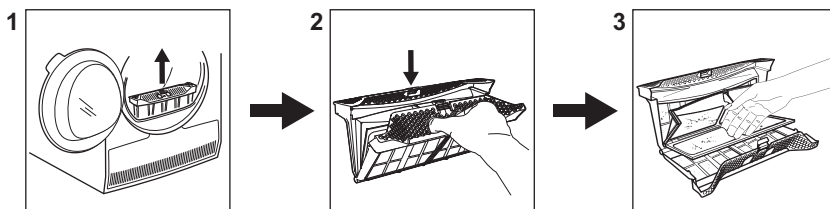

1. Pritisnite tipko za vklop/izklop za vklop naprave.
2. Program nastavite z gumbom za izbiro programa.
3. Pritisnite **Več** za ogled seznama funkcij, namenjenih za izbrani program.
4. Pomikajte se po seznamu funkcij gor ali dol, da jo najdete. Pritisnite funkcijo, da jo izberete.
5. Za zagon programa se dotaknite tipke **Vklop/Prekinitev**.
6. Naprava se zažene.

18.2 Čiščenje filtra



Ob koncu vsakega programa se na prikazovalniku prikaže sporočilo **Očistite filter za vlakna** in očistiti morate filter.

18.3 Programi

Programi	Količina ¹⁾	Lastnosti/Oznaka perila 
Bombaž	8 kg	Bombažno perilo.
Sintetika	3,5 kg	Sintetično in mešano perilo.
Volna  	1 kg	Volnena oblačila. Nežno sušenje volnenih oblačil, primernih za ročno pranje. Perilo odstranite takoj, ko se program zaključi.
Svila 	1 kg	Nežno sušenje svilenega perila, primerne za ročno pranje.
Prosti čas	2 kg	Oblačila, ki jih nosite zunaj, tehnična, športna oblačila, vodoodporne in zrakoprepustne jakne, jakne z odstranljivim flisom ali notranjo podlogo. Primerno za sušenje v sušilnem stroju.
Športna oblačila	2 kg	Športna oblačila, tanke in lahke tkanine, perilo iz mikrovlagen, poliestra.
Jeans	8 kg	Oblačila za prosti čas, kot so kavbojke, jopice različne debeline (npr. pri ovratnikih, manšetah in šivih).
Poslovne srajce	1,5 kg (ali 7 srajc)/	Mešano perilo, ki potrebuje zelo malo likanja. Rezultati sušenja se lahko razlikujejo od ene vrste tkanine do druge. Oblačila stresite, preden jih daste v napravo. Ko se program zaključi, takoj odstranite perilo in ga obesite na obešalnik.
Osveževanje	1 kg	Osveževanje shranjenega perila.
Lažje likanje	1 kg (ali 5 srajc)	Mešano perilo, ki potrebuje zelo malo likanja. Rezultati sušenja se lahko razlikujejo od ene vrste tkanine do druge. Oblačila stresite, preden jih daste v napravo. Ko se program zaključi, takoj odstranite perilo in ga obesite na obešalnik.
Odeja	3 kg	Enojne ali dvojne prešite odeje in blazine (s perjem, puhom ali sintetičnim polnilom).
Posteljina	3 kg	Posteljina, kot so enojne in dvojne rjuhe, prevleke za blazino, prešite odeje.
Mešano perilo	3 kg	Bombažno in sintetično perilo.

¹⁾ Največja teža velja za suho perilo.

19. SKRB ZA OKOLJE

Reciklirajte materiale, ki jih označuje simbol . Embalažo odložite v ustrezne zabojnike za reciklažo. Pomagajte zaščititi okolje in zdravje ljudi ter reciklirati odpadke električnih in elektronskih naprav. Naprav, označenih

s simbolom , ne odstranjajte z gospodinjstvi odpadki. Izdelek vrnite na krajevno zbirališče za recikliranje ali se obrnite na občinski urad.

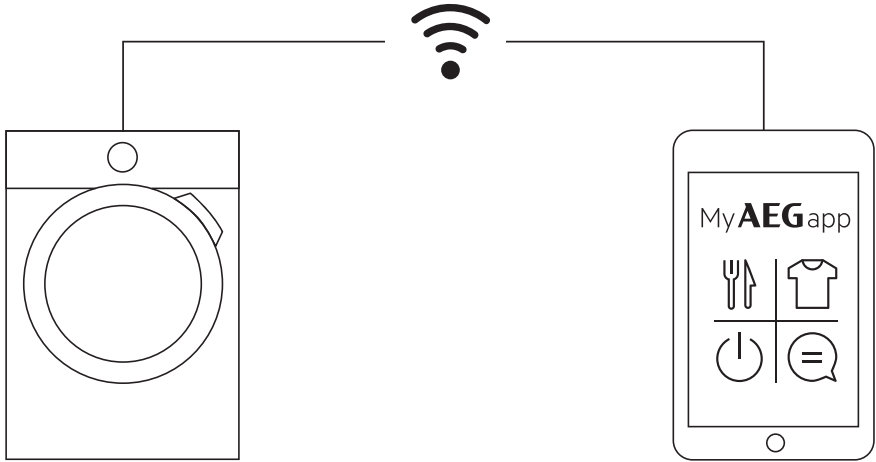

aeg.com/app



The software included in this product contains copyrighted software that is licensed under the BSD, GPL-2.0, LGPL-2.0, LGPL-2.1, zLib, MIT, ISC, Apache 2.0 and others. It is possible to display the complete copy of the licenses in the AEG App that can be downloaded from the corresponding App store from the License menu section. It is possible to download the source code of the open source software used in the product by searching for Wi-Fi Module Software version in NIUX subfolder at the following website: <http://aeg.opensourcerepository.com>.